

detalhe da fixação:
4 furos nos cantos do verso da caixa - tipo fechadura para fixação com parafuso e bucha

PLACA DE SERVIÇOS ESPECIAIS - Cód. PSE

- Dimensões: altura: 25cm / comprimento: 79cm;
- Placa em caixa de chapa 20, tamanho 76 x 22 x 3cm com pintura eletrostática preta; ou MDF 12mm laqueado de preto acetinado;
- Placa nominal em alumínio composto dourado (TecBond) tamanho 76 x 22cm, colada com fita dupla face 3M;
- Tarja em vinil preto fosco;
- Texto e pictogramas em vinil de recorte preto e branco (quando necessário);
- Texto em Lucida Sans cp 250;
- Afixação com parafuso/bucha ou suspensa por cabos de aço.

PROJETO BÁSICO DE SINALIZAÇÃO JUSTIÇA FEDERAL - MG	PEÇA: Placas de Serviços Especiais - Detalhamento	CÓD.: PSG
Responsável pelo Projeto: GRAFFUS COMUNICAÇÃO	DATA: 12/04/2010	PRANCHA: 14 A



escala 1:4

PLACA DE SERVIÇO - Cód.: PS

- Dimensões: altura: 18cm / comprimento: 18cm;
- Placa em caixa de chapa 20, tamanho 18 x 18cm com espessura de 2cm, pintura eletrostática preta; ou MDF 12mm laqueado de preto acetinado;
- Placa nominal em alumínio composto dourado (TecBond) tamanho 15 x 15cm fixada com fita dupla face 3M;
- Faixas de vinil preto fosco, virando nas laterais superior e inferior. Texto e pictogramas em vinil de recorte preto;
- Texto em Lucida Sans cp 60 e 25.

EXEMPLOS DE APLICAÇÕES:



PROJETO BÁSICO DE SINALIZAÇÃO JUSTIÇA FEDERAL - MG	PEÇA: Placa de Serviço	CÓD.: PS
Responsável pelo Projeto: GRAFFUS COMUNICAÇÃO	DATA: 29/01/2010	PRANCHA: 15

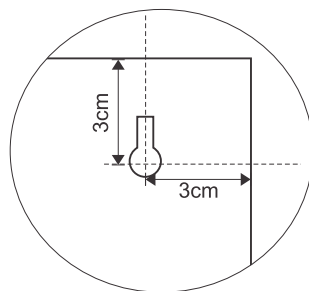
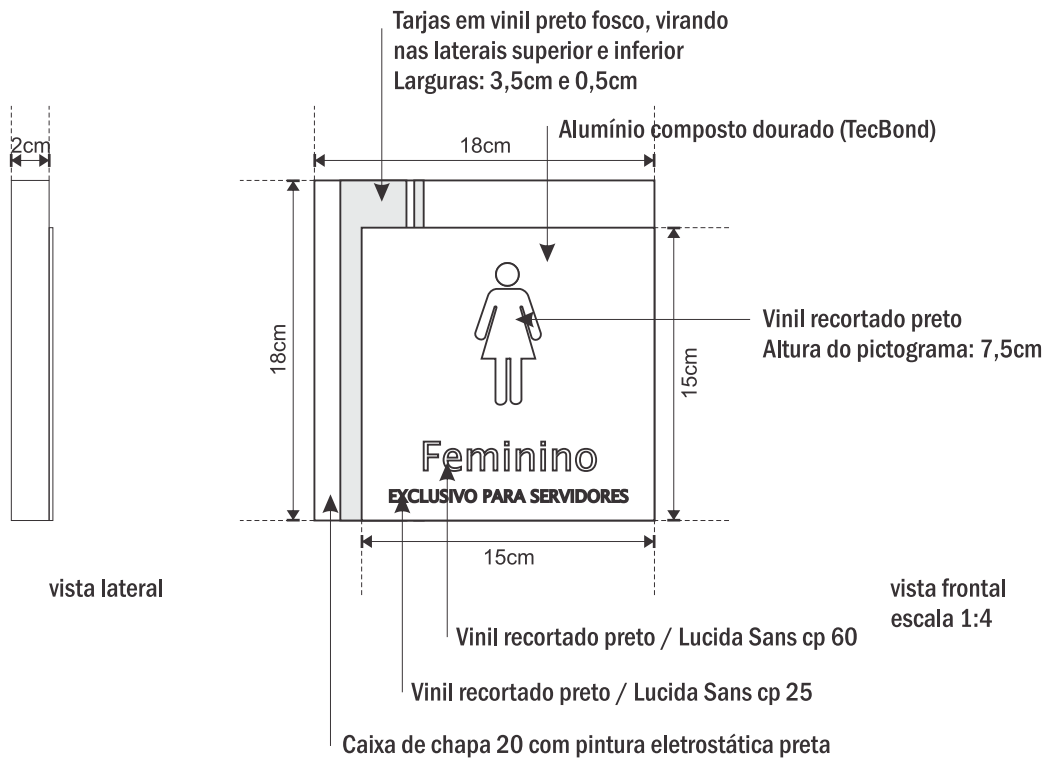

detalhe da fixação:
4 furos nos cantos do verso da caixa -
tipo fechadura para fixação
com parafuso e bucha

PLACA DE SERVIÇO - Cód.: PS

- Dimensões: altura: 18cm / comprimento: 18cm;
- Placa em caixa de chapa 20, tamanho 18 x 18cm com espessura de 2cm, pintura eletrostática preta; ou MDF 12mm laqueado de preto acetinado;
- Placa nominal em alumínio composto dourado (TecBond) tamanho 15 x 15cm fixada com fita dupla face 3M;
- Faixas de vinil preto fosco, virando nas laterais superior e inferior. Texto e pictogramas em vinil de recorte preto;
- Texto em Lucida Sans cp 60 e 25.

PROJETO BÁSICO DE SINALIZAÇÃO JUSTIÇA FEDERAL - MG	PEÇA: Placa de Serviço - Detalhamento	CÓD.: PS
Responsável pelo Projeto: GRAFFUS COMUNICAÇÃO	DATA: 12/04/2010	PRANCHA: 15 A



escala 1:4

PLACA PESCADORA - cod.: PSP

- Dimensões: altura: 18cm / comprimento: 18cm;
- Placa em caixa de chapa 20, tamanho 18 x 18cm; com espessura de 2cm, pintura eletrostática preta; ou MDF 12mm laqueado de preto acetinado;
- 2 chapas em alumínio composto dourado (TecBond) tamanho 15 x 15cm fixada com fita dupla face 3M;
- Faixas de vinil preto fosco, virando nas laterais superior e inferior. Texto e pictogramas em vinil de recorte preto;
- Texto em Lucida Sans cp 60 e 25;
- Fixação perpendicular à parede por parafuso e bucha.

- A PLACA PESCADORA é indicada quando a porta a ser indentificada estiver oculta por alguma parede ou divisória, ou se ela estiver em uma condição de corredor estreito, onde a melhor visibilidade seja a lateral.

PROJETO BÁSICO DE SINALIZAÇÃO JUSTIÇA FEDERAL - MG	PEÇA: Placa Pescadora	CÓD.: PSP
Responsável pelo Projeto: GRAFFUS COMUNICAÇÃO	DATA: 29/01/2010	PRANCHA: 16

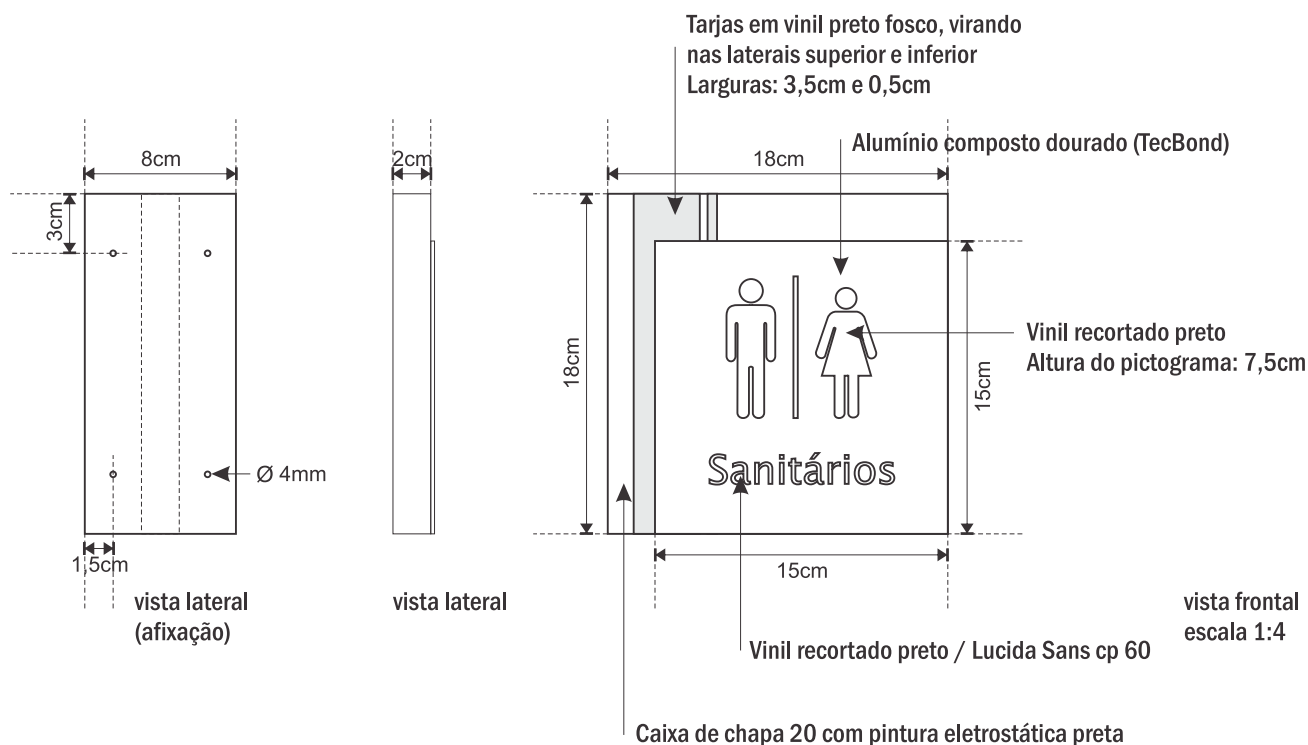

PLACA PESCADORA - cod.: PSP

- Dimensões: altura: 18cm / comprimento: 18cm;
- Placa em caixa de chapa 20, tamanho 18 x 18cm;
com espessura de 2cm, pintura eletrostática preta; ou MDF 12mm laqueado de preto acetinado;
- 2 chapas em alumínio composto dourado (TecBond) tamanho 15 x 15cm fixada com fita dupla face 3M;
- Faixas de vinil preto fosco, virando nas laterais superior e inferior. Texto e pictogramas em vinil de recorte preto;
- Texto em Lucida Sans cp 60 e 25;
- Fixação perpendicular à parede por parafuso e bucha.

PROJETO BÁSICO DE SINALIZAÇÃO JUSTIÇA FEDERAL - MG	PEÇA: Placa Pescadora - Detalhamento	CÓD.: PSP
Responsável pelo Projeto: GRAFFUS COMUNICAÇÃO	DATA: 12/04/2010	PRANCHA: 16 A

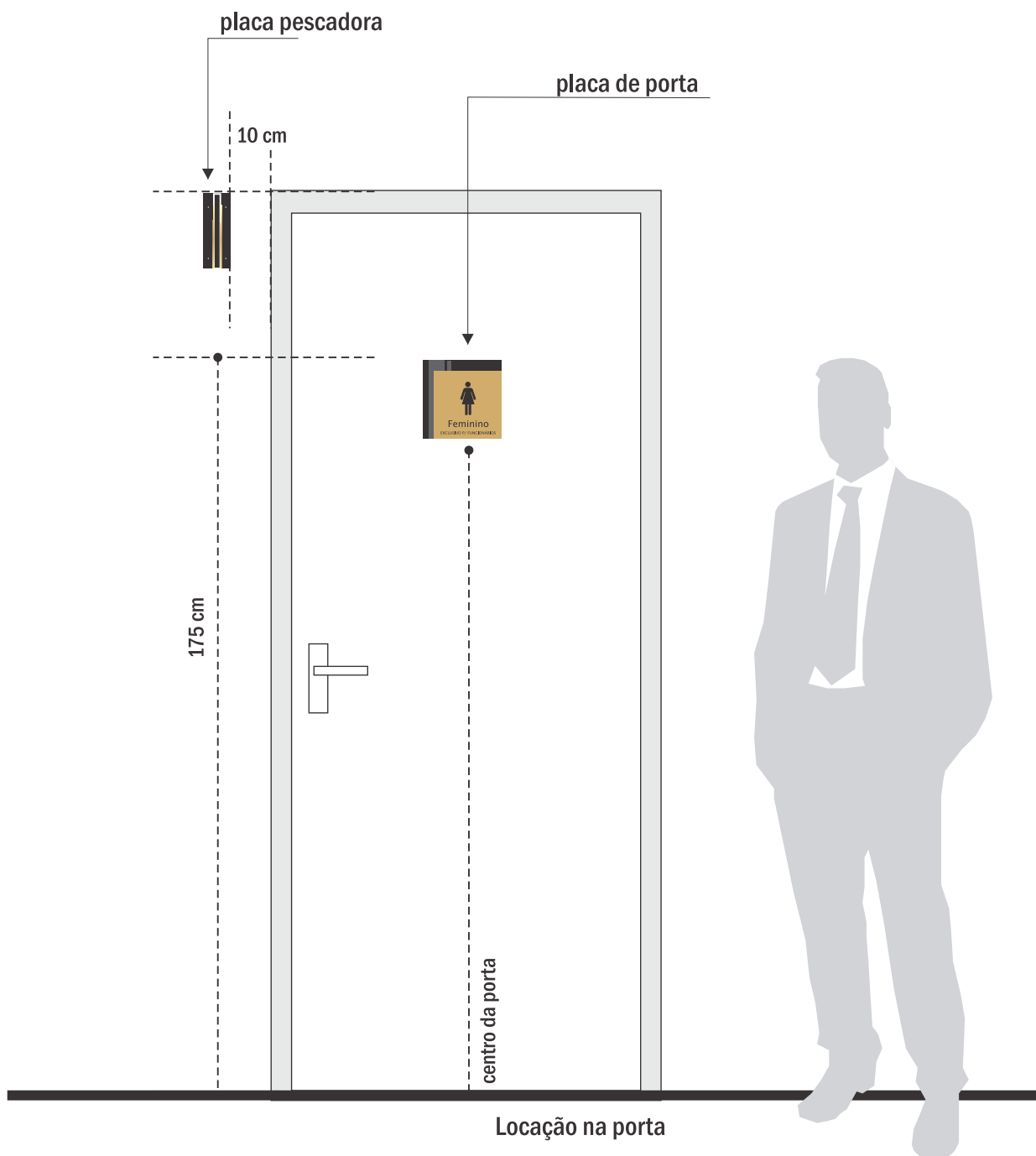

PROJETO BÁSICO DE SINALIZAÇÃO JUSTIÇA FEDERAL - MG	PEÇA: Placa de Serviço Porta / Pescadora	CÓD.: PS / PSP
Responsável pelo Projeto: GRAFFUS COMUNICAÇÃO	DATA: 29/01/2010	PRANCHA: 17

PLACAS INDICATIVAS DE ANDARES - Cód. PIND

- Tamanhos: 60 x 32cm / 60 x 45cm / 60 x 55cm / 60 x 65cm;
- Base em caixa de chapa 20, lateral de 2cm. Pintura eletrostática preta;
- Réguas removíveis em alumínio composto (TecBond) dourado e branco tamanho 45 x 5cm;
- Trilhos Alcoa BS023 em alumínio com 50cm de comprimento pintados de preto por pintura eletrostática ou em alumínio anodizado preto, afixados com fita dupla face;
- Chapa de acrílico cristal 4mm afixado por finessons dourados e espaçadores de 1cm;
- Numerações dos andares em acrílico leitoso 4mm recortado a laser;
- Textos e pictogramas em vinil de recorte;
- Textos em Lucida Sans corpos 50 e 120, e Lucida Sans, negrito, corpo 50.

EXEMPLOS DE APLICAÇÕES:



PIND 1 - Placa com 8 ou 9 trilhos:
Base - 60 x 65cm
Acrílico cristal - 55 x 55cm



PIND 2 - Placa com 6 ou 7 trilhos:
Base - 60 x 55cm
Acrílico cristal - 55 x 45cm

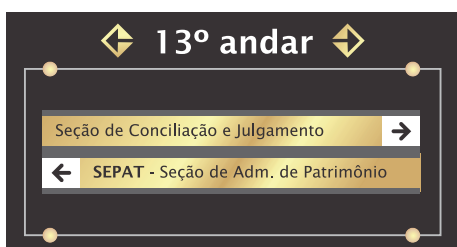

PIND 4 - Placa com 2 ou 3 trilhos:
Base - 60 x 32cm
Acrílico cristal - 55 x 22cm

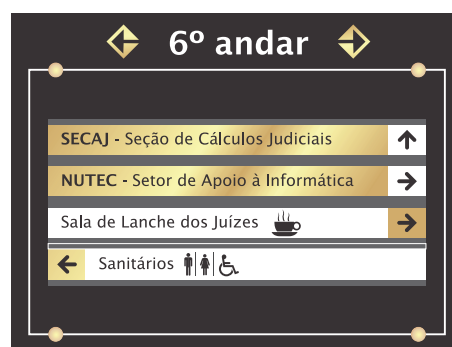

PIND 3 - Placa com 4 ou 5 trilhos:
Base - 60 x 45cm
Acrílico cristal - 55 x 35cm

PROJETO BÁSICO DE SINALIZAÇÃO JUSTIÇA FEDERAL - MG	PEÇA: Placas Indicativas de Andares	CÓD.: PIND
Responsável pelo Projeto: GRAFFUS COMUNICAÇÃO	DATA: 29/01/2010	PRANCHA: 18

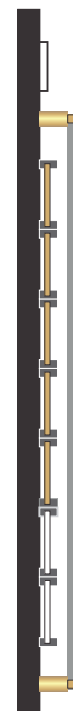

escala 1:6



Setas removíveis em alumínio composto branco e dourado 5 x 5 cm - Seta em vinil preto centralizada

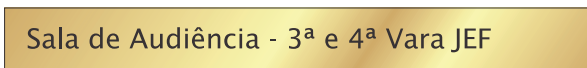

Salas / Varas / Setores / Núcleos / Gabinetes:
Réguas removíveis em alumínio composto dourado 45 x 5cm
Texto em vinil preto, sempre alinhado pela esquerda



Serviço (sempre com pictograma):
Réguas removíveis em alumínio composto branco 45 x 5cm
Texto em vinil preto sempre alinhado pela esquerda
com pictograma



Proporção

PROJETO BÁSICO DE SINALIZAÇÃO JUSTIÇA FEDERAL - MG	PEÇA: Placas Indicativas de Andares	CÓD.: PIND
Responsável pelo Projeto: GRAFFUS COMUNICAÇÃO	DATA: 29/01/2010	PRANCHA: 19

PLACA INDICATIVA DE ANDAR - Cód.: PIND
DETALHAMENTO

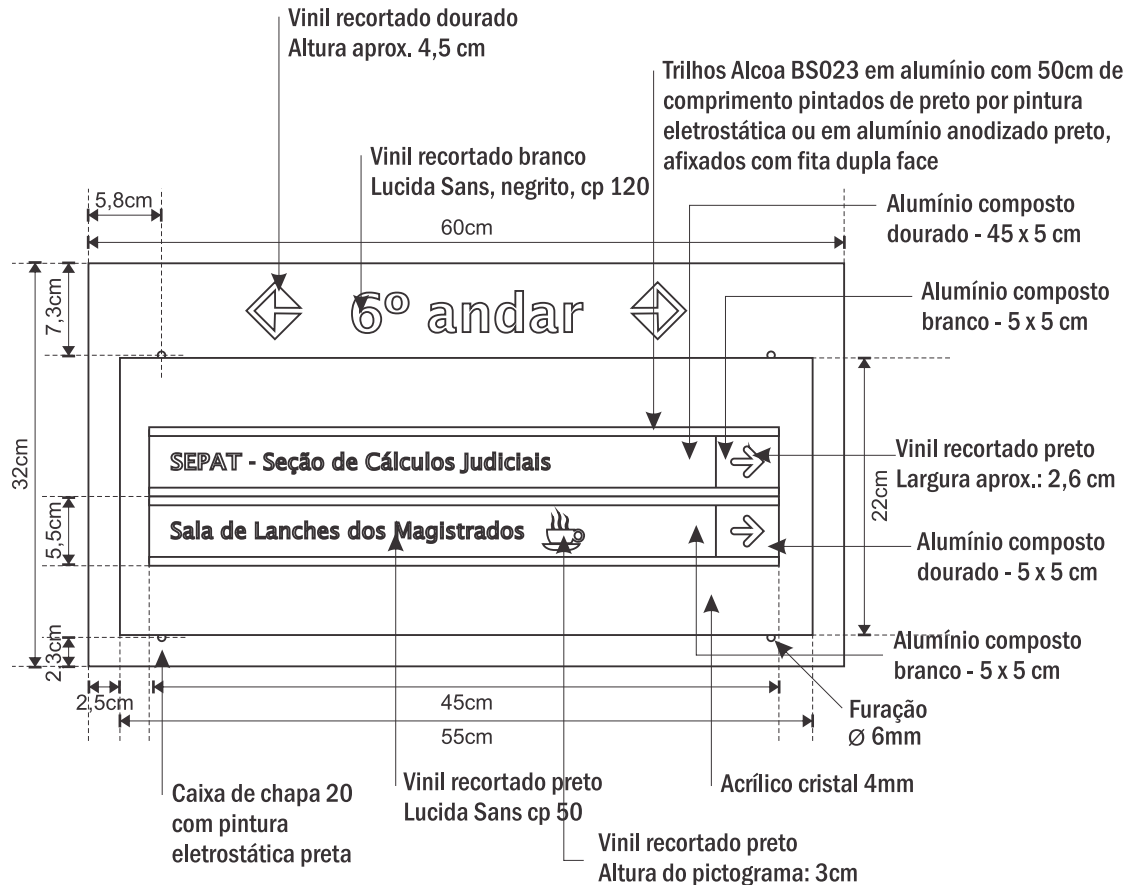

visão frontal
escala 1:6

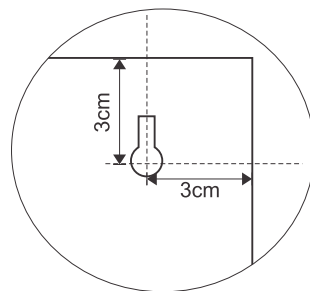

detalhe da fixação:
4 furos nos cantos do verso da caixa - tipo fechadura para fixação com parafuso e bucha



vista lateral

CÓDIGO	BASE	ACRÍLICO	Nº RÉGUAS	ALTURA TOTAL DOS TRILHOS
PIND1	60x65 cm	55x55 cm	9	49,5 cm
			8	44 cm
PIND2	60x55 cm	55 x 45 cm	7	38,5 cm
			6	33 cm
PIND3	60x45 cm	55 x 35 cm	5	27,5 cm
			4	22 cm
PIND4	60x32 cm	55 x 22 cm	3	16,5 cm
			2	11 cm
PIND E	85x32 cm	80 x 20 cm	4 - 30 x 6cm 4 - 6 x 6cm	13,6 cm

PROJETO BÁSICO DE SINALIZAÇÃO JUSTIÇA FEDERAL - MG	PEÇA: Placas Indicativas de Andares - Detalhamento	CÓD.: PIND
Responsável pelo Projeto: GRAFFUS COMUNICAÇÃO	DATA: 12/04/2010	PRANCHA: 19 A



escala 1:4

PLACAS SOCIAIS DE SEGURANÇA / INCÊNDIO - Cód. PSEG 1

Deve ser utilizada nos andares dos edifícios (nas garagens deve ser utilizada a PSEG 4)

- Dimensões: altura: 16cm / comprimento: 16cm;
- Placa em acrílico cristal 4mm;
- Aplicação de vinil calandrado de recorte pelo verso, vermelho, preto e branco de fundo;
- Nas placas de prevenção de incêndio, utilizar vinil fotoluminescente adesivado pela frente;
- Fixação em parede por fita dupla face ou parafusos e buchas, dependendo das condições da superfície a ser aplicada.

EXEMPLOS DE APLICAÇÕES:



PROJETO BÁSICO DE SINALIZAÇÃO JUSTIÇA FEDERAL - MG	PEÇA: Placas Sociais de Seg./Incêndio	CÓD.: PSEG 1
Responsável pelo Projeto: GRAFFUS COMUNICAÇÃO	DATA: 29/01/2010	PRANCHA: 20

PLACAS SOCIAIS DE SEGURANÇA / INCÊNDIO - Cód.: PSEG 1
DETALHAMENTO

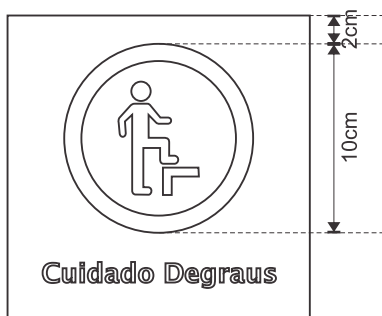
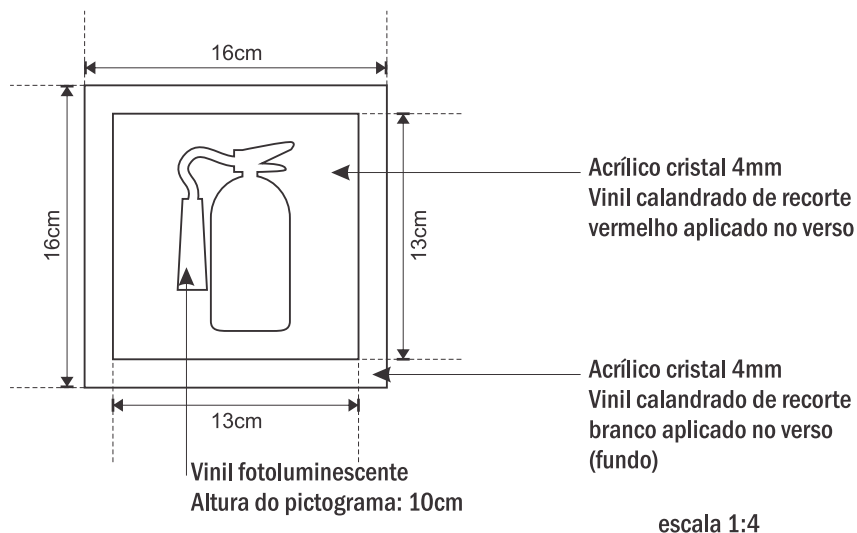

Placa com uma linha de texto:
- Altura do pictograma: 10cm
- Lucida Sans, negrito, cp 40

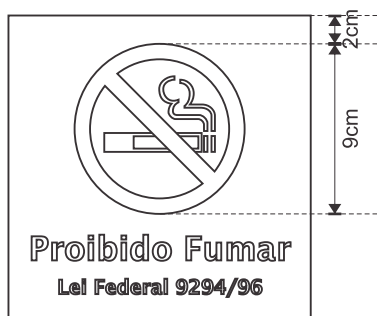

Placa com duas linhas de texto:
- Altura do pictograma: 9cm
- Lucida Sans, negrito, cp 50 e 30



Placa com três linhas de texto:
- Altura do pictograma: 8cm
- Lucida Sans, negrito, cp 40

PLACAS SOCIAIS DE SEGURANÇA / INCÊNDIO - Cód. PSEG 1

Deve ser utilizada nos andares dos edifícios (nas garagens deve ser utilizada a PSEG 4)

- Dimensões: altura: 16cm / comprimento: 16cm;
- Placa em acrílico cristal 4mm;
- Aplicação de vinil calandrado de recorte pelo verso, vermelho, preto e branco de fundo;
- Nas placas de prevenção de incêndio, utilizar vinil fotoluminescente adesivado pela frente;
- Fixação em parede por fita dupla face ou parafusos e buchas, dependendo das condições da superfície a ser aplicada.

PROJETO BÁSICO DE SINALIZAÇÃO JUSTIÇA FEDERAL - MG	PEÇA: Placas Sociais de Seg./Incêndio - Detalhamento	CÓD.: PSEG 1
Responsável pelo Projeto: GRAFFUS COMUNICAÇÃO	DATA: 12/04/2010	PRANCHA: 20 A



escala 1:6

PLACAS SEGURANÇA/INCÊNDIO - Cód. PSEG 4
Deve ser utilizada nas garagens dos edifícios e ambientes mais amplos

- Dimensões: altura: 40cm / comprimento 30cm;
- . Dimensões placa para Geagens: altura 60cm / comprimento: 40cm
- Placa em alumínio natural coberta com vinil calandrado branco;
- Aplicação de vinil calandrado de recorte , vermelho, preto;
- Nas placas de prevenção de incêndio,, utilizar vinil fotoluminescente;
- Tipologia Lúcida Sans Negrito, cp 60, 80 e 100;
- Fixação em parede por fita dupla face ou parafusos e buchas, dependendo das condições da superfície a ser aplicada.

EXEMPLOS DE APLICAÇÕES:



PROJETO BÁSICO DE SINALIZAÇÃO JUSTIÇA FEDERAL - MG	PEÇA: Placas Segurança/Incêndio	CÓD.: PSEG 4
Responsável pelo Projeto: GRAFFUS COMUNICAÇÃO	DATA: 29/01/2010	PRANCHA: 21

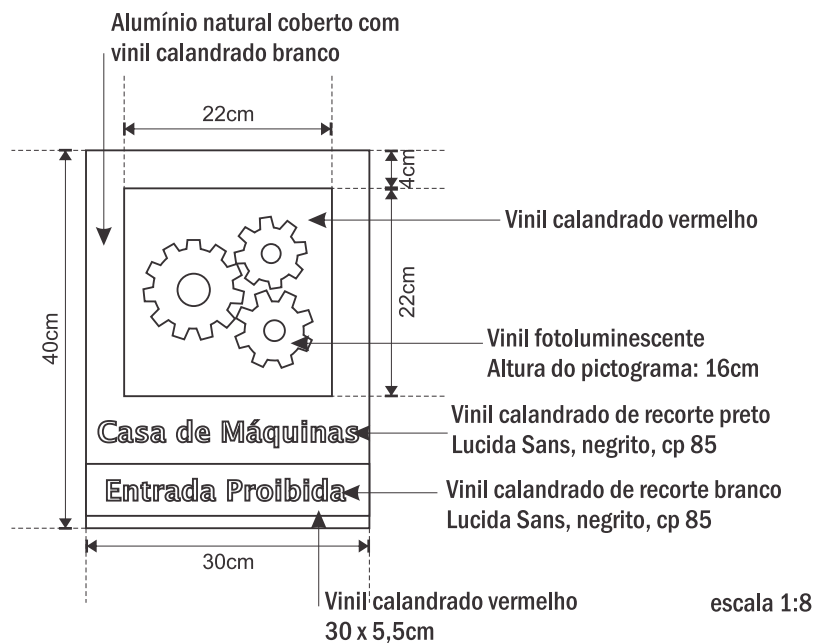

Placa com duas linhas de texto
(texto principal + texto complementar):
- Lucida Sans, negrito, cp 100 e 60

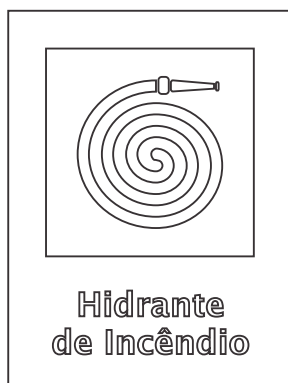

Placa com duas linhas de texto
(apenas texto principal):
- Lucida Sans, negrito, cp 100

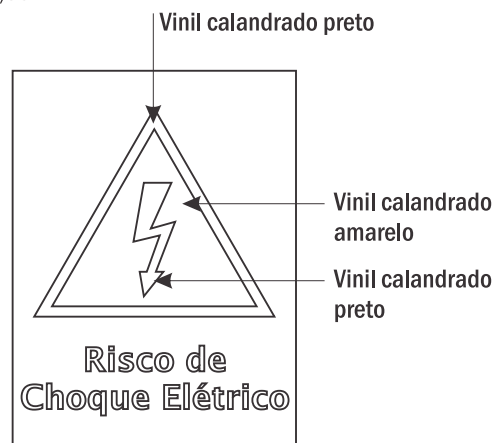

PLACAS SEGURANÇA/INCÊNDIO - Cód. PSEG 4

Deve ser utilizada nas garagens dos edifícios e ambientes mais amplos

- Dimensões: altura: 40cm / comprimento 30cm;
- Placa em alumínio natural coberta com vinil calandrado branco;
- Aplicação de vinil calandrado de recorte, vermelho, preto;
- Nas placas de prevenção de incêndio,, utilizar vinil fotoluminescente;
- Tipologia Lúcida Sans Negrito, cp 60, 80 e 100;
- Fixação em parede por fita dupla face ou parafusos e buchas, dependendo das condições da superfície a ser aplicada.

PROJETO BÁSICO DE SINALIZAÇÃO JUSTIÇA FEDERAL - MG	PEÇA: Placas Segurança/Incêndio - Detalhamento	CÓD.: PSEG 4
Responsável pelo Projeto: GRAFFUS COMUNICAÇÃO	DATA: 12/04/2010	PRANCHA: 21 A



escala 1:4

PLACA DE SEGURANÇA DE INCÊNDIO - Cód. PSEG 2 e PSEG 3

- Tamanhos 25 x 15cm / 25 x 10cm;
- Em acrílico cristal 4mm com aplicação de vinil de recorte no verso;
- Vinil fotoluminescente adesivado pela frente;
- Textos em Lucida Sans, negrito, cp 50 e 60.

EXEMPLOS DE APLICAÇÕES:



PSEG 2



PSEG 3

Para ambiente de garagens utilizar alumínio natural 1,5mm com fundo em vinil verde calandrado e vinil fotoluminescente



PSEG 5
escala 1:10



PSEG 6
escala 1:10



PSEG 7
escala 1:10

PROJETO BÁSICO DE SINALIZAÇÃO JUSTIÇA FEDERAL - MG	PEÇA: Placas de Segurança de Incêndio	CÓD.: PSEG 2 / PSEG 3 / PSEG 5 / PSEG 6
Responsável pelo Projeto: GRAFFUS COMUNICAÇÃO	DATA: 29/01/2010	PRANCHA: 22

PLACA DE SEGURANÇA DE INCÊNDIO - Cód.: PSEG 2 e PSEG 3
DETALHAMENTO

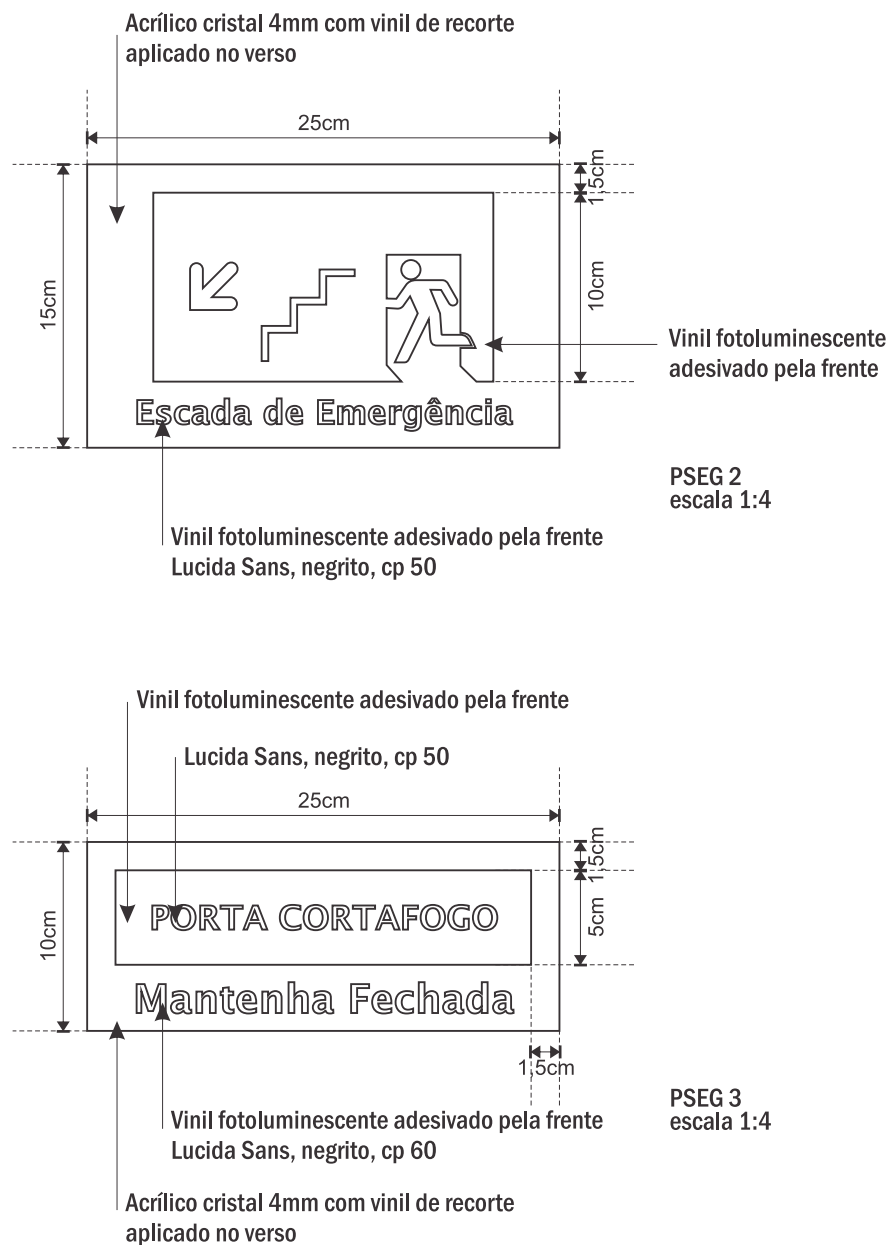

PLACA DE SEGURANÇA DE INCÊNDIO - Cód. PSEG 2 e PSEG 3

- Tamanhos 25 x 15cm / 25 x 10cm;
- Em acrílico cristal 4mm com aplicação de vinil de recorte no verso;
- Vinil fotoluminescente adesivado pela frente;
- Textos em Lucida Sans, negrito, corpos 50 e 60;
- Fixação em parede por fita dupla face ou parafusos e buchas, dependendo das condições da superfície a ser aplicada.

PROJETO BÁSICO DE SINALIZAÇÃO JUSTIÇA FEDERAL - MG	PEÇA: Placas de Segurança de Incêndio - Detalhamento	CÓD.: PSEG 2 / PSEG 3
Responsável pelo Projeto: GRAFFUS COMUNICAÇÃO	DATA: 12/04/2010	PRANCHA: 22 A

PLACA DE SEGURANÇA DE INCÊNDIO: SAÍDA - Cód. PSEG 5 / PSEG 6 / PSEG 7
DETALHAMENTO

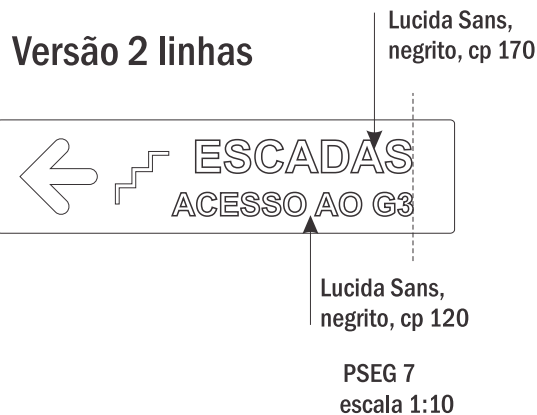
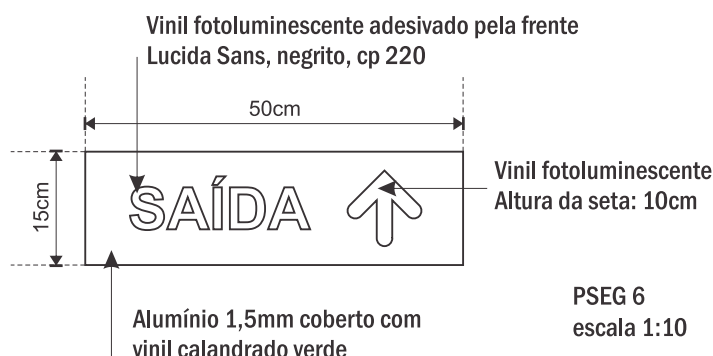
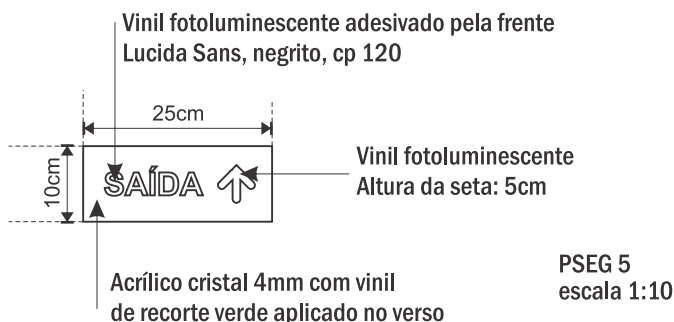

PLACA DE SEGURANÇA DE INCÊNDIO: SAÍDA - Cód. PSEG 5 / PSEG 6

- Tamanhos 25 x 10cm (PSEG5) / 50 x 15cm (PSEG6);
- Em acrílico cristal 4mm com vinil de recorte verde adesivado no verso (PSEG5) ou alumínio 1,5mm coberto com vinil calandrado verde (PSEG6);
- Texto e seta em vinil fotoluminescente de recorte;
- Textos em Arial, negrito, cp 150 e 220;
- Fixação em parede por fita dupla face ou parafusos e buchas, dependendo das condições da superfície a ser aplicada.

PROJETO BÁSICO DE SINALIZAÇÃO JUSTIÇA FEDERAL - MG	PEÇA: Placas de Segurança de Incêndio - Detalhamento	CÓD.: PSEG 5 / PSEG 6 / PSEG 7
Responsável pelo Projeto: GRAFFUS COMUNICAÇÃO	DATA: 12/04/2010	PRANCHA: 22 B



escala 1:4

Cód. PA 4 - 30x20cm

PLACA DE AVISO

Cód. PA 1 / PA 2 / PA 3 / PA 4

- Modelo para ambientes pequenos (para ser visualizada de até 3m do local em questão);
- Respetivos tamanhos 30 x 8cm / 30 x 12cm / 30 x 15cm / 30 x 20cm;
- Texto / texto e pictograma;
- Em acrílico cristal 4mm adesivado no verso com vinil transparente impresso espelhado e vinil branco de fundo;
- Textos em Lucida Sans corpos 40 e 90, e Lucida Sans, negrito, cp 50 e 80;
- Fixação em parede por fita dupla face ou parafusos e buchas, dependendo das condições da superfície a ser aplicada.

EXEMPLOS DE APLICAÇÕES:



Cód. PA 1 - 30x8cm



Cód. PA 2 - 30x12cm

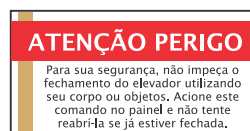
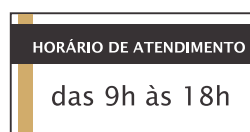
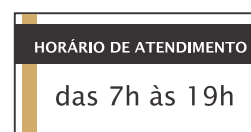
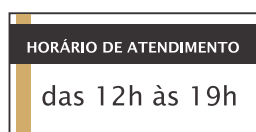

Cód. PA 3 - 30x15cm

PROJETO BÁSICO DE SINALIZAÇÃO JUSTIÇA FEDERAL - MG	PEÇA: Placa de Aviso	CÓD.: PA 1 / PA 2 / PA 3 / PA 4
Responsável pelo Projeto: GRAFFUS COMUNICAÇÃO	DATA: 29/01/2010	PRANCHA: 23

PLACA DE AVISO - Cód.: PA 1 / PA 2 / PA 3
DETALHAMENTO

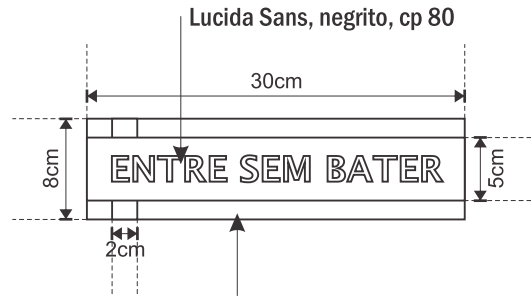

PA1
escala 1:6

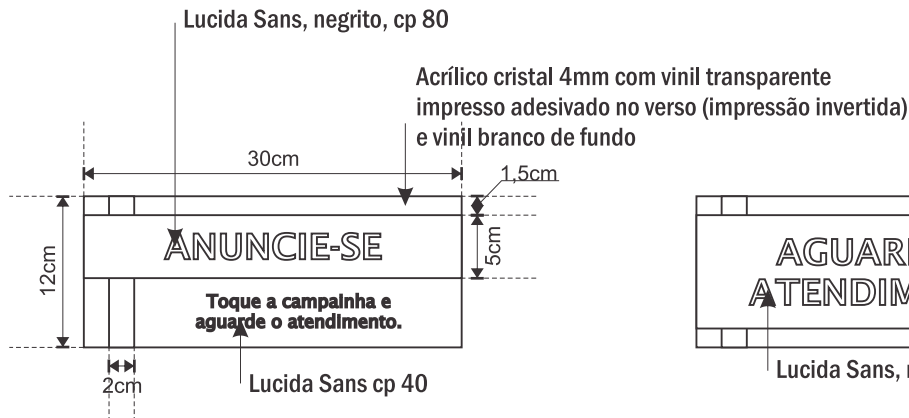

PA2
escala 1:6

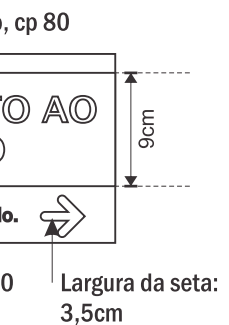

PA3
escala 1:6

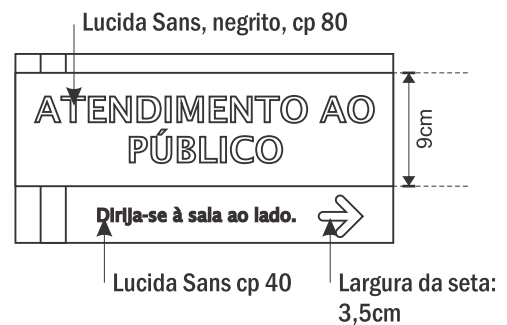

PLACA DE AVISO - Cód.: PA 1 / PA 2 / PA 3

- Modelo para ambientes pequenos (para ser visualizada de até 3m do local em questão);
- Respectivos tamanhos 30 x 8cm / 30 x 12cm / 30 x 15cm;
- Em acrílico cristal 4mm adesivado no verso com vinil transparente impresso espelhado e vinil branco de fundo;
- Textos em Lucida Sans corpos 40 e 90 e Lucida Sans, negrito, cp 50 e 80;
- Fixação em parede por fita dupla face ou parafusos e buchas, dependendo das condições da superfície a ser aplicada.

PROJETO BÁSICO DE SINALIZAÇÃO JUSTIÇA FEDERAL - MG	PEÇA: Placa de Aviso - Detalhamento	CÓD.: PA 1 / PA 2 / PA 3
Responsável pelo Projeto: GRAFFUS COMUNICAÇÃO	DATA: 12/04/2010	PRANCHA: 23 A

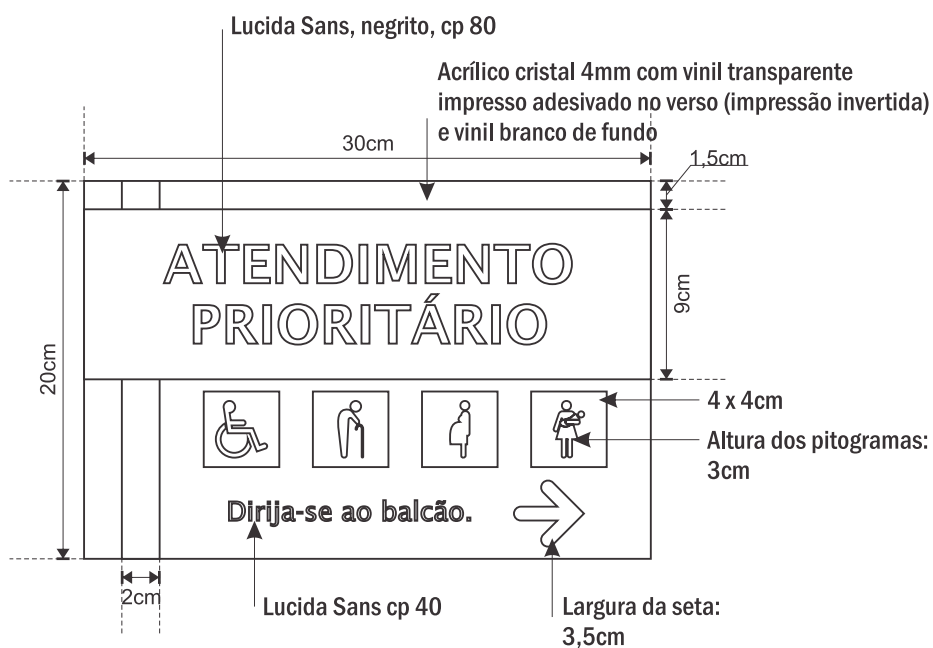

escala 1:4

PLACA DE AVISO - Cód. PA 4

- Modelo para ambientes pequenos (para ser visualizada de até 3m do local em questão);
- Tamanho: 30 x 20cm;
- Texto e pictograma;
- Em acrílico cristal 4mm adesivado no verso com vinil transparente impresso espelhado e vinil branco de fundo;
- Textos em Lucida Sans cp 40 e Lucida Sans, negrito, cp 80;
- Fixação em parede por fita dupla face ou parafusos e buchas, dependendo das condições da superfície a ser aplicada.

PROJETO BÁSICO DE SINALIZAÇÃO JUSTIÇA FEDERAL - MG	PEÇA: Placa de Aviso - Detalhamento	CÓD.: PA 4
Responsável pelo Projeto: GRAFFUS COMUNICAÇÃO	DATA: 12/04/2010	PRANCHA: 23 B

ELABORAÇÃO DE NOVAS PLACAS DE AVISO

Caso seja necessário elaborar novas placas de aviso, estas deverão seguir os padrões abaixo:

escala 1:5

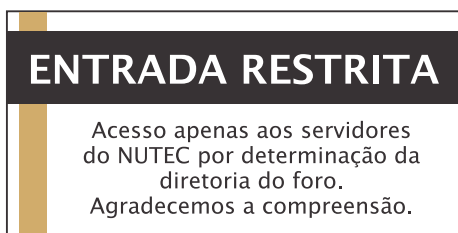
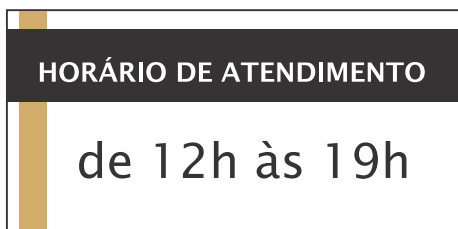

Placas tamanho 30 X 12cm

- Para placas com título de uma linha: título em Lucida Sans negrito corpo 90 e texto complementar em Lucida Sans corpo 40. Texto complementar em até três linhas;
- Para placas com título de duas linhas: título de duas linhas em Lucida Sans negrito corpo 90. Sem texto complementar.

Placas tamanho 30 X 15cm

- Para placas de horário: título de uma linha em Lucida Sans negrito corpo 50 e texto complementar em Lucida Sans corpo 80;
- Para placas com título de uma linha: título em Lucida Sans negrito corpo 90 e texto complementar em Lucida Sans corpo 40. Texto complementar em até cinco linhas.
- Para placas com título de duas linhas: título em Lucida Sans negrito corpo 90 e texto complementar em Lucida Sans corpo 40. Texto complementar de uma linha.

PROJETO BÁSICO DE SINALIZAÇÃO JUSTIÇA FEDERAL - MG	PEÇA: Placas Educativas / Placa de Aviso	CÓD.: PA 1 / PA 2 / PA 3 / PA 4
Responsável pelo Projeto: GRAFFUS COMUNICAÇÃO	DATA: 29/01/2010	PRANCHA: 24



**Desligue os
Celulares**

escala 1:4



**Mantenha
Silêncio**

escala 1:4

■ **PLACA EDUCATIVA - Cód. PED**

- Dimensões: altura: 16 cm / comprimento 16cm;
- Em acrílico cristal 4mm com aplicação de vinil calandrado vermelho e preto de recorte no verso;
- Fundo de vinil branco;
- Textos em Lucida Sans, negrito, cp 40;
- Fixação em parede por fita dupla face ou parafusos e buchas, dependendo das condições da superfície a ser aplicada.

■ **PLACA DE AVISO - DISPLAY DE MESA - Cód. PAM**

- Placa triangular (em prisma) com base de 6cm, para mesas de atendimento e guichês;
- Tamanho 30 x 8 x 8 x 6cm;
- Em acrílico cristal 4mm adesivado no verso com vinil transparente impresso espelhado e vinil branco de fundo;
- Textos em Lucida Sans, negrito, cp 80;
- Pés de silicone nas quatro extremidades da base.



escala 1:4



escala 1:4

■ **APLICAÇÃO:**



PROJETO BÁSICO DE SINALIZAÇÃO JUSTIÇA FEDERAL - MG	PEÇA: Placas Educativas / Placa de Aviso	CÓD.: PED / PAM
Responsável pelo Projeto: GRAFFUS COMUNICAÇÃO	DATA: 29/01/2010	PRANCHA: 25

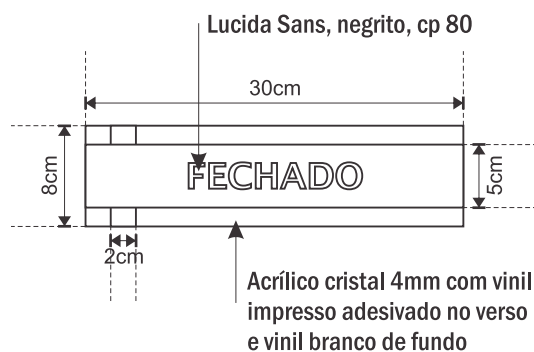

Acrílico cristal 4mm com vinil transparente impresso adesivado no verso (impressão invertida) e vinil branco de fundo

Vista frontal
escala 1:6

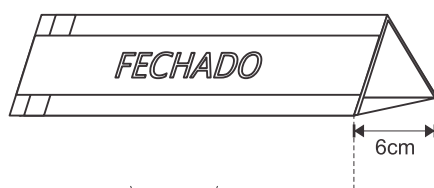

Vista em perspectiva
escala 1:6

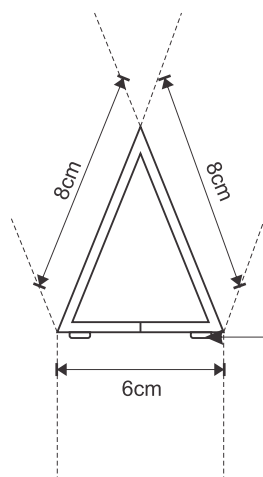

4 pés de silicone, aplicadas em cada extremidade da base

Vista lateral
escala 1:3

PLACA DE AVISO - DISPLAY DE MESA - Cód. PAM

- Placa triangular (em prisma) com base de 6cm, para mesas de atendimento e guichês;
- Tamanho 30 x 8 x 8 x 6cm;
- Em acrílico cristal 4mm adesivado no verso com vinil transparente impresso espelhado e vinil branco de fundo;
- Textos em Lucida Sans, negrito, cp 80;
- Pés de silicone nas quatro extremidades da base.

PROJETO BÁSICO DE SINALIZAÇÃO JUSTIÇA FEDERAL - MG	PEÇA: Placa de Aviso - Display de Mesa - Detalhamento	CÓD.: PAM
Responsável pelo Projeto: GRAFFUS COMUNICAÇÃO	DATA: 12/04/2010	PRANCHA: 25 A

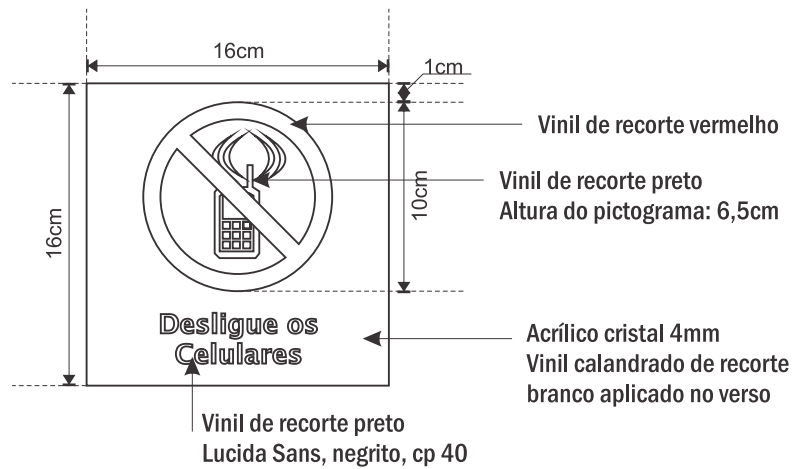

escala 1:4

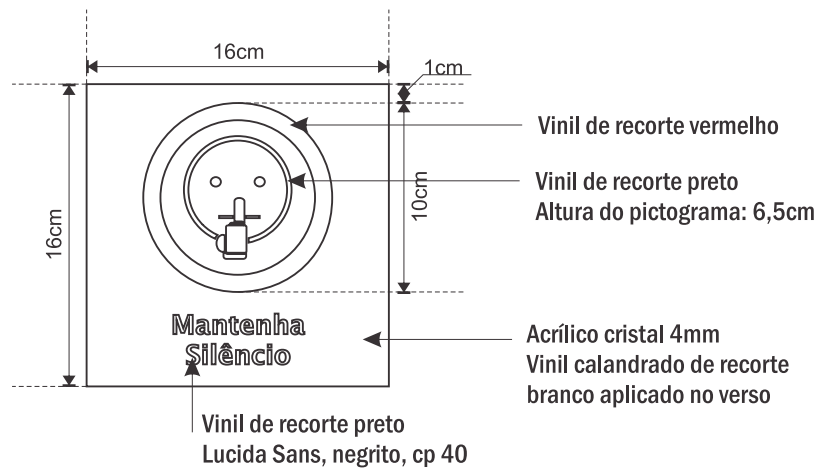

escala 1:4

PLACA EDUCATIVA - Cód. PED

- Dimensões: altura: 16 cm / comprimento 16cm;
- Em acrílico cristal 4mm com aplicação de vinil calandrado vermelho e preto de recorte no verso;
- Fundo de vinil branco;
- Textos em Lucida Sans, negrito, cp 40;
- Fixação em parede por fita dupla face ou parafusos e buchas, dependendo das condições da superfície a ser aplicada.

PROJETO BÁSICO DE SINALIZAÇÃO JUSTIÇA FEDERAL - MG	PEÇA: Placa Educativa - Detalhamento	CÓD.: PED
Responsável pelo Projeto: GRAFFUS COMUNICAÇÃO	DATA: 12/04/2010	PRANCHA: 25 B

**PLACAS PARA INTERIOR DAS GARAGENS -
VERSÃO HORIZONTAL - Cód. PTH**

- Dimensões: altura: 35cm / comprimento: 80cm;
- Placa em alumínio 1,5mm coberta com vinil calandrado branco;
- Textos e pictogramas em vinil de recorte;
- Textos em Arial, negrito, cp 145;
- Fixação em paredes ou vigas por fita dupla face ou parafusos e buchas, dependendo das condições da superfície a ser aplicada.



escala 1:6

EXEMPLOS DE APLICAÇÕES:



PROJETO BÁSICO DE SINALIZAÇÃO JUSTIÇA FEDERAL - MG	PEÇA: Placas para Interior das Garagens - versão horizontal	CÓD.: PTH
Responsável pelo Projeto: GRAFFUS COMUNICAÇÃO	DATA: 29/01/2010	PRANCHA: 26

PLACAS PARA INTERIOR DAS GARAGENS - VERSÃO HORIZONTAL - Cód. PTH
DETALHAMENTO

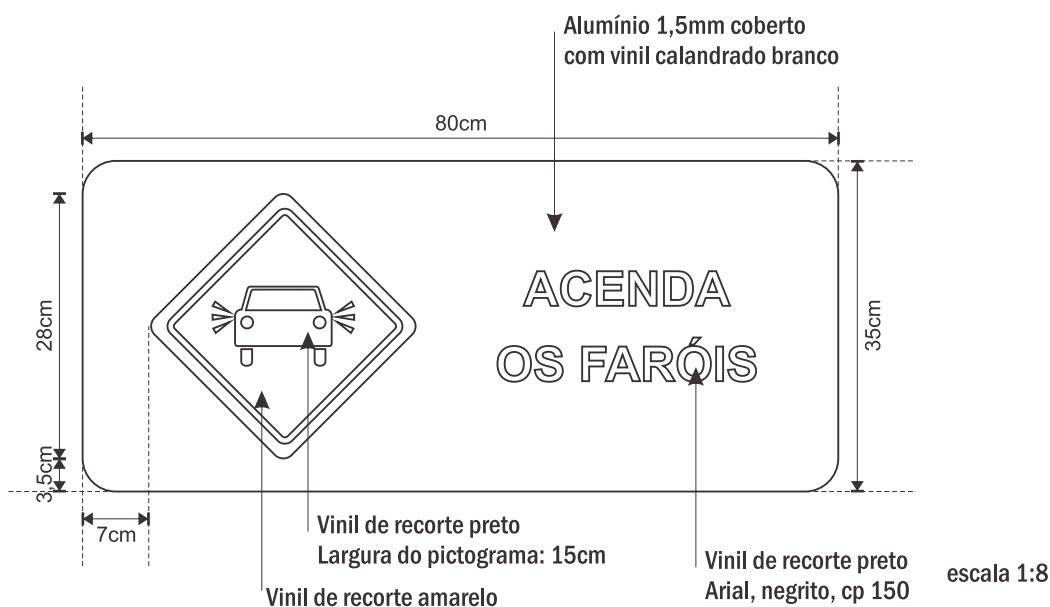
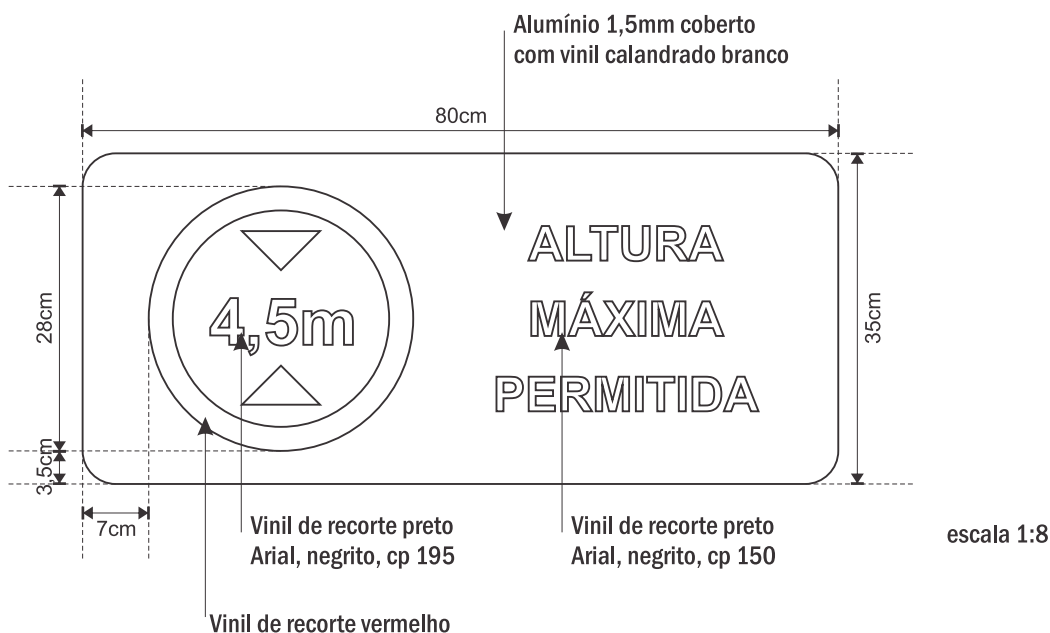

PLACAS PARA INTERIOR DAS GARAGENS - VERSÃO HORIZONTAL - Cód. PTH

- Dimensões: altura: 35cm / comprimento: 80cm;
- Placa em alumínio 1,5mm coberta com vinil calandrado branco;
- Textos e pictogramas em vinil de recorte;
- Textos em Arial, negrito, cp 150;
- Fixação em paredes ou vigas por fita dupla face ou parafusos e buchas, dependendo das condições da superfície a ser aplicada.

PROJETO BÁSICO DE SINALIZAÇÃO JUSTIÇA FEDERAL - MG	PEÇA: Placas Interior das Garagens - versão horizontal - Detalhamento	CÓD.: PTH
Responsável pelo Projeto: GRAFFUS COMUNICAÇÃO	DATA: 12/04/2010	PRANCHA: 26 A



escala 1:6

PLACAS PARA INTERIOR DAS GARAGENS - VERSÃO VERTICAL - Cód. PTV

- Dimensões: altura: 40cm / comprimento:60cm;
- Placa em alumínio 1,5mm coberta com vinil calandrado branco;
- Textos e pictogramas em vinil de recorte;
- Textos em Arial, negrito, cp 80 e 100;
- Fixação em paredes ou pilares por fita dupla face ou parafusos e buchas, dependendo das condições da superfície a ser aplicada.

EXEMPLOS DE APLICAÇÕES:



PROJETO BÁSICO DE SINALIZAÇÃO JUSTIÇA FEDERAL - MG	PEÇA: Placas para Interior das Garagens - versão vertical	CÓD.: PTV
Responsável pelo Projeto: GRAFFUS COMUNICAÇÃO	DATA: 29/01/2010	PRANCHA: 27

PLACAS PARA INTERIOR DAS GARAGENS - VERSÃO VERTICAL - Cód. PTV
DETALHAMENTO

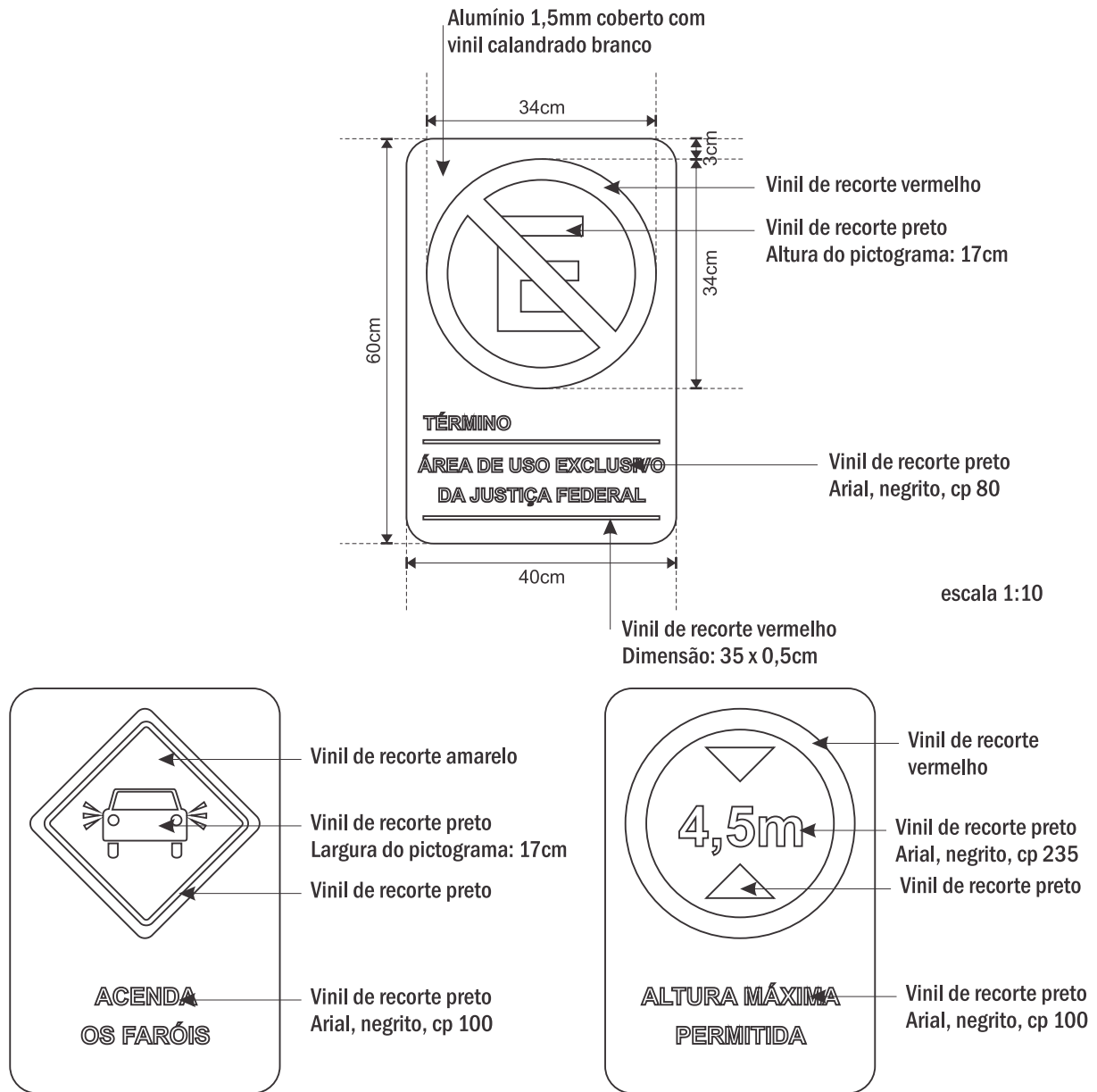

PLACAS PARA INTERIOR DAS GARAGENS - VERSÃO VERTICAL - Cód. PTV

- Dimensões: altura: 40cm / comprimento:60cm;
- Placa em alumínio 1,5mm coberta com vinil calandrado branco;
- Textos e pictogramas em vinil de recorte;
- Textos em Arial, negrito, cp 80 e 100;
- Fixação em paredes ou pilares por fita dupla face ou parafusos e buchas, dependendo das condições da superfície a ser aplicada.

PROJETO BÁSICO DE SINALIZAÇÃO JUSTIÇA FEDERAL - MG	PEÇA: Placas para Interior das Garagens - versão vertical	CÓD.: PTV
Responsável pelo Projeto: GRAFFUS COMUNICAÇÃO	DATA: 12/04/2010	PRANCHA: 27 A



PLACA DIRECIONAIS DE FLUXO DAS GARAGENS - Cód. PFLG

- Base em alumínio 1mm coberto com vinil. Tamanho 80x15cm;
- 2 aplicações circulares com diâmetro de 13cm, em pvc expandido 3mm, fixadas com fita dupla-face;
- Texto e partes brancas em vinil reflexivo branco recortado;
- Fixação da placa nas vigas, de acordo com a necessidade de direcionamento do fluxo, com parafusos e buchas ou fita dupla face, dependendo da superfície;
- Textos em Lucida Sans, negrito, cp 90, 140 e 200;
- Fixação nas vigas por fita dupla face ou parafusos e buchas, dependendo das condições da superfície a ser aplicada.

EXEMPLOS DE APLICAÇÕES:



PROJETO BÁSICO DE SINALIZAÇÃO JUSTIÇA FEDERAL - MG	PEÇA: Placas Direcionais de Fluxo das Garagens	CÓD.: PFLG
Responsável pelo Projeto: GRAFFUS COMUNICAÇÃO	DATA: 29/01/2010	PRANCHA: 28

PLACA DIRECIONAIS DE FLUXO DAS GARAGENS - Cód. PFLG
DETALHAMENTO

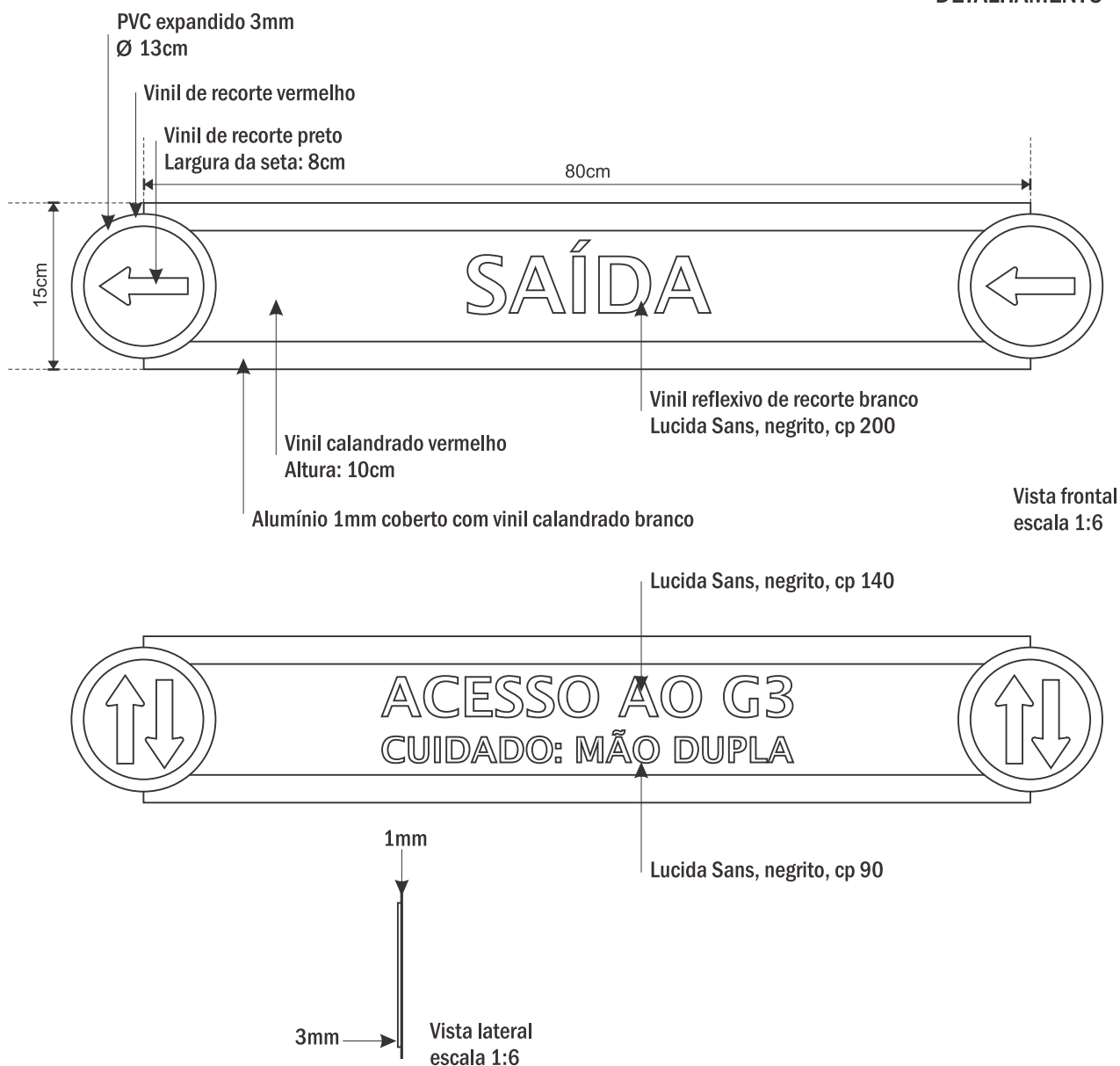

PLACA DIRECIONAIS DE FLUXO DAS GARAGENS - Cód. PFLG

- Base em alumínio 1mm coberto com vinil. Tamanho 80x15cm;
- 2 aplicações circulares com diâmetro de 13cm, em pvc expandido 3mm, fixadas com fita dupla-face;
- Texto e partes brancas em vinil reflexivo branco recortado;
- Fixação da placa nas vigas, de acordo com a necessidade de direcionamento do fluxo, com parafusos e buchas ou fita dupla face, dependendo da superfície;
- Textos em Lucida Sans negrito cp 90, 140 e 200;
- Fixação nas vigas por fita dupla face ou parafusos e buchas, dependendo das condições da superfície a ser aplicada.

PROJETO BÁSICO DE SINALIZAÇÃO JUSTIÇA FEDERAL - MG	PEÇA: Placas Direcionais de Fluxo das Garagens - Detalhamento	CÓD.: PFLG
Responsável pelo Projeto: GRAFFUS COMUNICAÇÃO	DATA: 12/04/2010	PRANCHA: 28 A

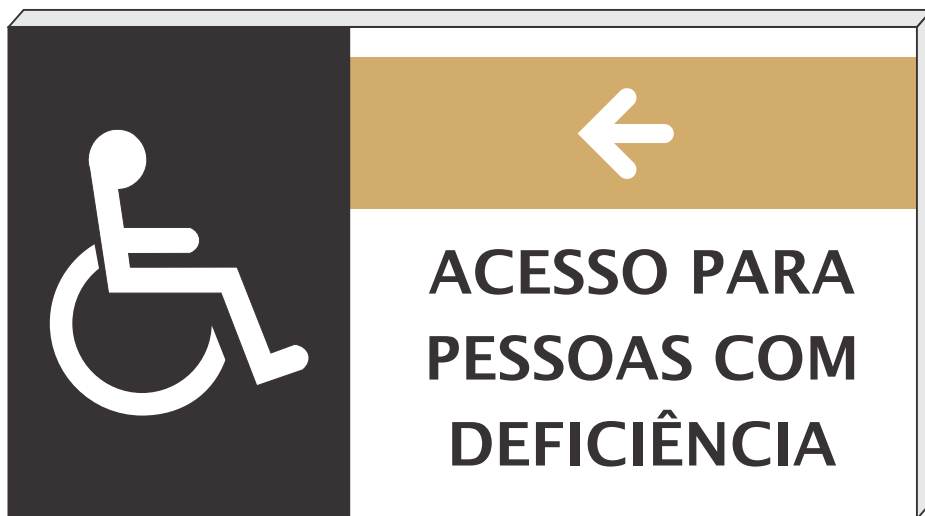

escala 1:10

PADF 1- 120 x 65cm

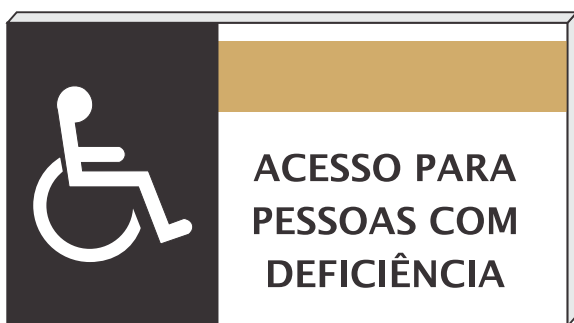

escala 1:10

PADF 2- 80 x 40cm

Placa externa: pode ser utilizada com ou sem seta, sempre indicando entradas e rampas de acesso para pessoas com deficiências.

PLACA DE ACESSO PARA DEFICIENTES FÍSICOS - Cód. PADF

- Tamanhos 120 x 65cm (Ed. Oscar Dias Corrêa) / Suspensa 80 x 40cm / dupla-face (Rua Coelho de Souza);
- Em chapa 18 dobrada com pintura automotiva;
- Aplicação de vinis calandrados preto, dourado e branco (picograma/seta);
- Afixação na parede lateral (Ed. Oscar Dias Corrêa) e suspensa por cabo de aço, presa em estrutura metálica (Rua Coelho de Souza);
- Textos em Lucida Sans, negrito, cp 140 e 225.

PROJETO BÁSICO DE SINALIZAÇÃO JUSTIÇA FEDERAL - MG	PEÇA: Placa de Acesso para Deficientes Físicos	CÓD.: PADF
Responsável pelo Projeto: GRAFFUS COMUNICAÇÃO	DATA: 29/01/2010	PRANCHA: 29

PLACA DE ACESSO PARA DEFICIENTES FÍSICOS - Cód. PADF
DETALHAMENTO

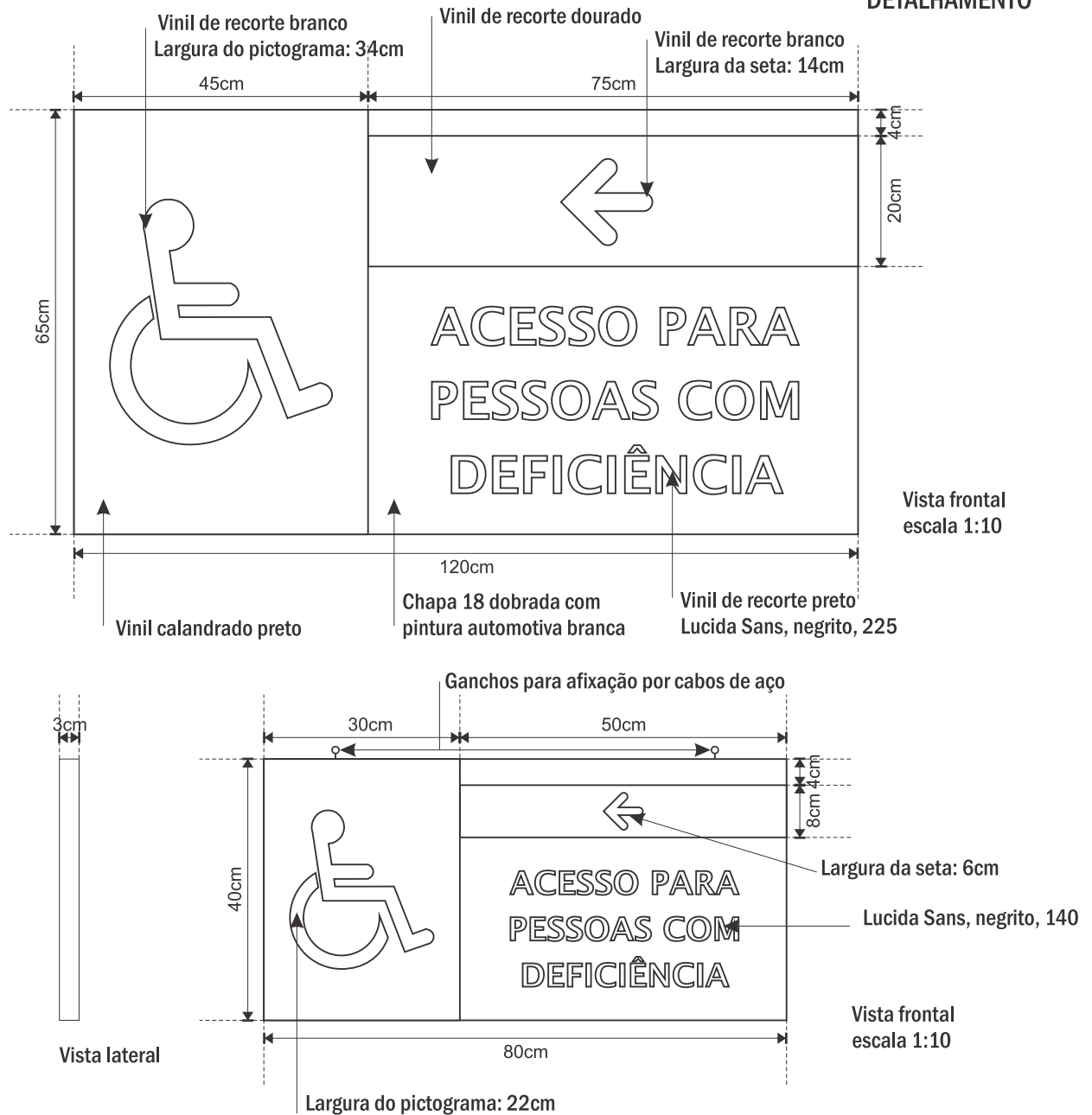

PLACA DE ACESSO PARA DEFICIENTES FÍSICOS - Cód. PADF

- Tamanhos 120 x 65cm (Ed. Oscar Dias Corrêa) / Suspensa 80 x 40cm / dupla-face (Rua Coelho de Souza);
- Em chapa 18 dobrada com pintura automotiva;
- Aplicação de vinis calandrados preto, dourado e branco (pictograma/seta);
- Afiação na parede lateral com parafusos e buchas (Ed. Oscar Dias Corrêa) e suspensa por cabos de aço, presa em estrutura metálica (Rua Coelho de Souza);
- Textos em Lucida Sans, negrito, cp 140 e 225.

PROJETO BÁSICO DE SINALIZAÇÃO JUSTIÇA FEDERAL - MG	PEÇA: Placa de Acesso para Deficientes Físicos - Detalhamento	CÓD.: PADF
Responsável pelo Projeto: GRAFFUS COMUNICAÇÃO	DATA: 12/04/2010	PRANCHA: 29 A



escala 1:20

Painel Diretor “Ed. Antônio Fernando Pinheiro” - Cód. PD 1

- Dimensões: comprimento: 345cm / altura: 125cm;
- Estrutura interna em metalon 30 x 50mm.
- Revestida com alumínio composto (tipo TecBond) cinza escuro, dobrado nas laterais;
- Placas de alumínio composto preto, tamanho 40 x 43cm, fixada por dupla-face;
- Placas de alumínio composto dourado, tamanho 35 x 34cm, fixadas por quatro finesson dourados ;
- TESTEIRA em caixa de alumínio composto, preto, 335 x 30cm, com adesivação de texto em vinil preto fosco de fundo;
- Texto JUSTIÇA FEDERAL - letra em caixa 10cm, em latão com tratamento antioxidante e lateral de 3cm (Goudy Old Style negrito cp 400);
- NOME DO EDIFÍCIO - em acrílico branco leitoso 4mm, recortado a laser (Lucida Sans cp190);
- NUMERAÇÃO DE ANDARES - em acrílico branco leitoso 4mm recortadas a laser (Lucida Sans cp120);
- Demais textos em vinil preto (Lucida Sans cp 85, 70 ,50, 46). Filetes de separação em vinil branco.
- Fixação invisível (esperas) em parede por parafusos e bucha.



escala 1:10

PROJETO BÁSICO DE SINALIZAÇÃO JUSTIÇA FEDERAL - MG	PEÇA: Painel Diretor “Ed. Antônio Fernando Pinheiro”	CÓD.: PD 1
Responsável pelo Projeto: GRAFFUS COMUNICAÇÃO	DATA: 29/01/2010	PRANCHA: 40

PAINEL DIRETOR - SEDE I - Cód.: PD 1
DETALHAMENTO

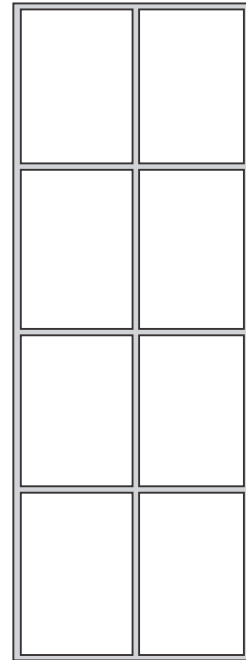
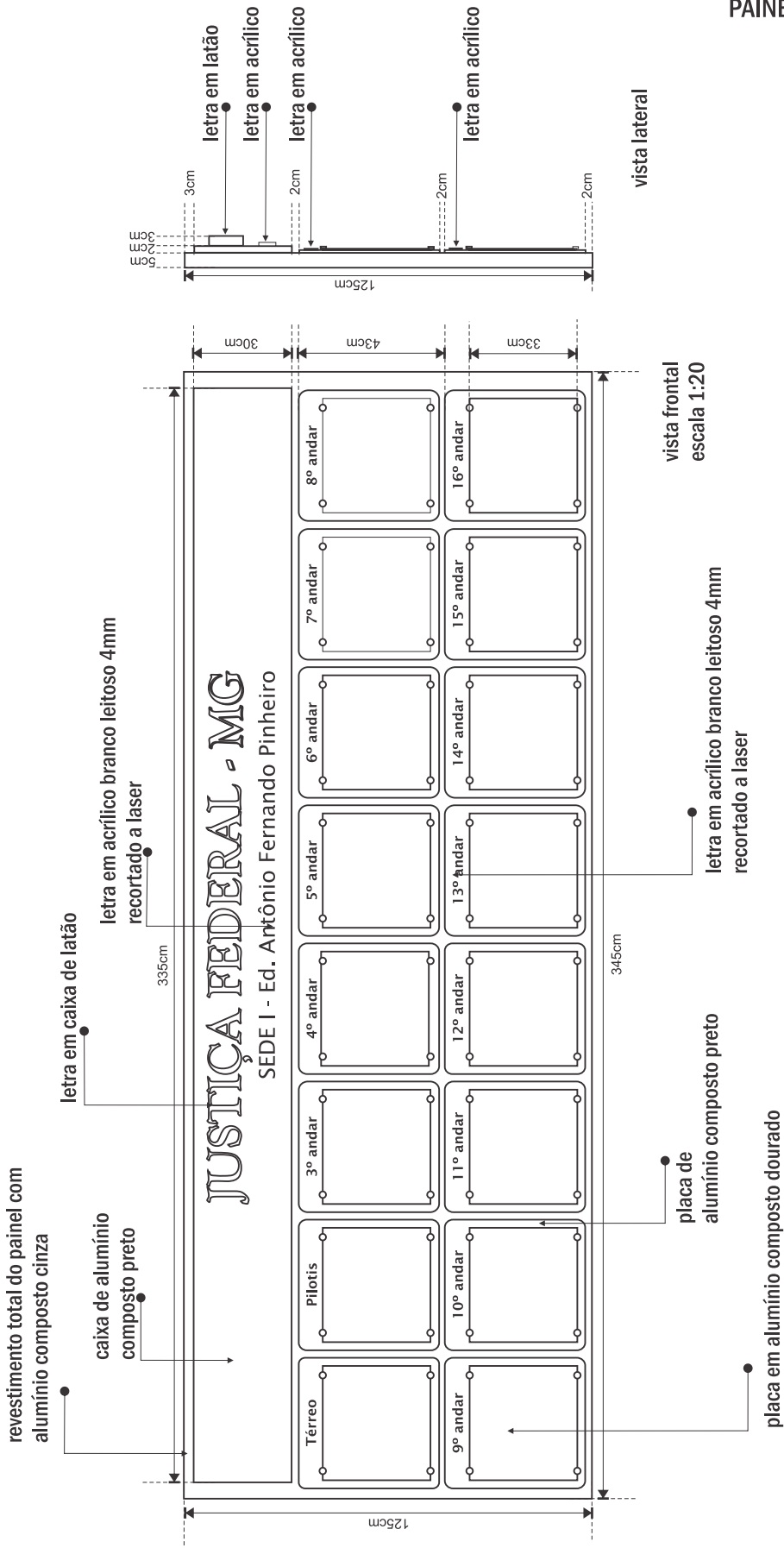

Estrutura interna em metalon 50 x 30mm -

PAINEL DIRETOR
Ed. Antônio Fernando Pinheiro
escala 1:20

FIXAÇÃO INVISÍVEL: fixar na parede 2 esperas de encaixe (superior e inferior), com parafuso e bucha. Painel entra no encaixe deslizando de cima para baixo.
IMPORTANTE: NÃO DEIXAR PARAFUSOS OU ORELHAS APARENTES.

PROJETO BÁSICO DE SINALIZAÇÃO JUSTIÇA FEDERAL - MG	PEÇA: Painel Diretor - SEDE I - DETALHAMENTO	CÓD.: PD 1
Responsável pelo Projeto: GRAFFUS COMUNICAÇÃO	DATA: 12/04/2010	PRANCHA: 40 A



escala 1:20

Painel Diretor “Ed. Euclides Reis Aguiar” - Cód. PD 2

- Dimensões: comprimento: 300cm / altura: 125cm;
- Estrutura interna em metalon 30 x 50mm, revestida com alumínio composto (tipo Tecbond) cinza escuro;
- Placas de alumínio composto preto, tamanho 40 x 40cm, fixada por dupla-face;
- Placas de alumínio composto dourado, tamanho 35 x 30cm, fixadas por quatro finesson dourados ;
- TESTEIRA em caixa de alumínio composto preto 290 x 35cm, com adesivação de texto em vinil preto fosco de fundo;
- Texto JUSTIÇA FEDERAL - letra em caixa 10cm, e lateral de 3cm (Goudy Old Style negrito cp 400) em latão com tratamento antioxidante;
- NOME DO EDIFÍCIO - em acrílico branco leitoso 4mm recortado a laser (Lucida Sans cp190);
- NUMERAÇÃO DE ANDARES - em acrílico branco leitoso 4mm recortadas a laser (Lucida Sans cp120);
- Demais textos em vinil preto (Lucida Sans cp 85, 70 ,50). Filetes de separação em vinil branco.
- Fixação invisível (esperas) em parede por parafusos e bucha.

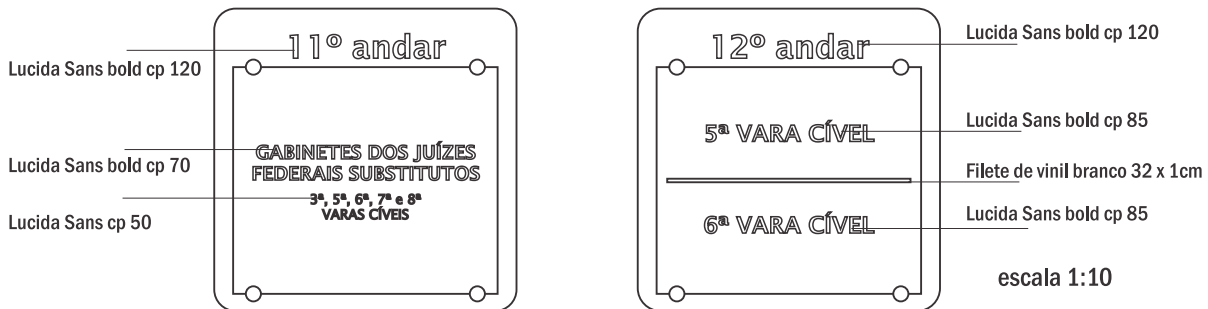

escala 1:10

PROJETO BÁSICO DE SINALIZAÇÃO JUSTIÇA FEDERAL - MG	PEÇA: Painel Diretor “Ed. Euclides Reis Aguiar”	CÓD.: PD 2
Responsável pelo Projeto: GRAFFUS COMUNICAÇÃO	DATA: 29/01/2010	PRANCHA: 41

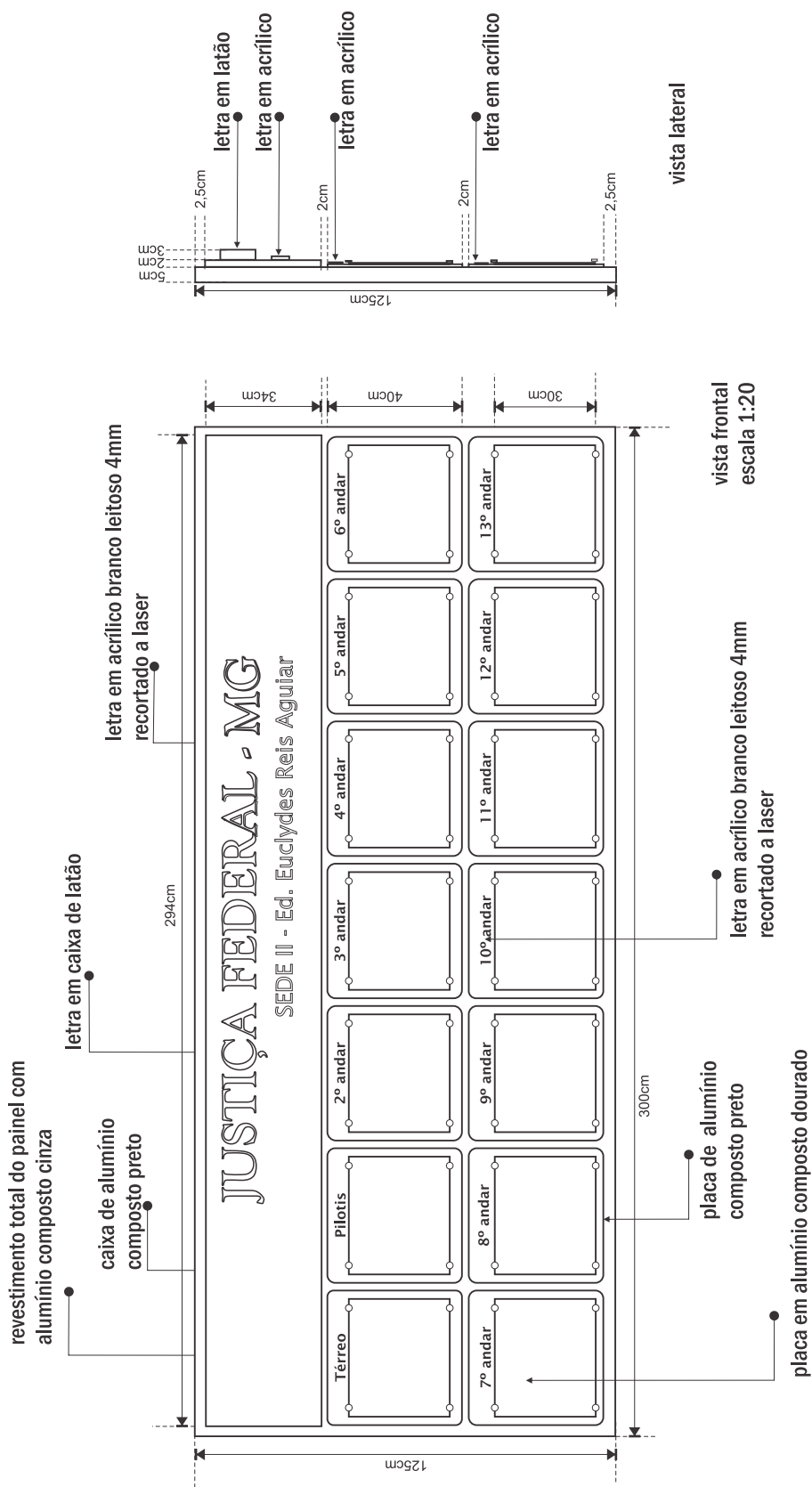

Estrutura interna em metalon 50 x 30mm -

PAINEL DIRETOR
Ed. Antônio Fernando Pinheiro
escala 1:20

FIXAÇÃO INVISÍVEL: fixar na parede 2 esperas de encaixe (superior e inferior), com parafuso e bucha. Painel entra no encaixe deslizando de cima para baixo.
IMPORTANTE: NÃO DEIXAR PARAFUSOS OU ORELHAS APARENTES.

PROJETO BÁSICO DE SINALIZAÇÃO JUSTIÇA FEDERAL - MG	PEÇA: Painel Diretor - SEDE II - Detalhamento	CÓD.: PD
Responsável pelo Projeto: GRAFFUS COMUNICAÇÃO	DATA: 12/04/2010	PRANCHA: 41 A



escala 1:20

Painel Diretor “Ed. Oscar Dias Corrêa” - Cód. PD 3

- Dimensões: comprimento: 300cm / altura: 157cm;
- Estrutura interna em metalon 30 x 50mm, revestida com alumínio composto (tipo Tecbond) cinza escuro;
- Placas de alumínio composto preto, fixada por dupla-face: 16 unid 46 x 36cm, 1 unid 46 x 150cm
- Placas de alumínio composto dourado, fixadas por quatro finessons dourados: 16 unid 41 x 26cm ; 1 unid 46 x 27 e 4 unid 46 x 15cm;
- TESTEIRA em caixa de alumínio composto preto 240 x 36cm, com adesivação de texto em vinil preto fosco de fundo;
- Texto JUSTIÇA FEDERAL - letra em caixa 10cm, em latão com tratamento antioxidante e lateral de 3cm (Goudy Old Style negrito cp 400);
- NOME DO EDIFÍCIO - em acrílico branco leitoso 4mm recortadas a laser (Lucida Sans cp190);
- NUMERAÇÃO DE ANDARES - em acrílico branco leitoso 4mm recortadas a laser (Lucida Sans cp120);
- Demais textos em vinil preto (Lucida Sans cp 85, 50). Filetes de separação em vinil branco;
- Fixação invisível (esperas) em parede por parafusos e bucha.

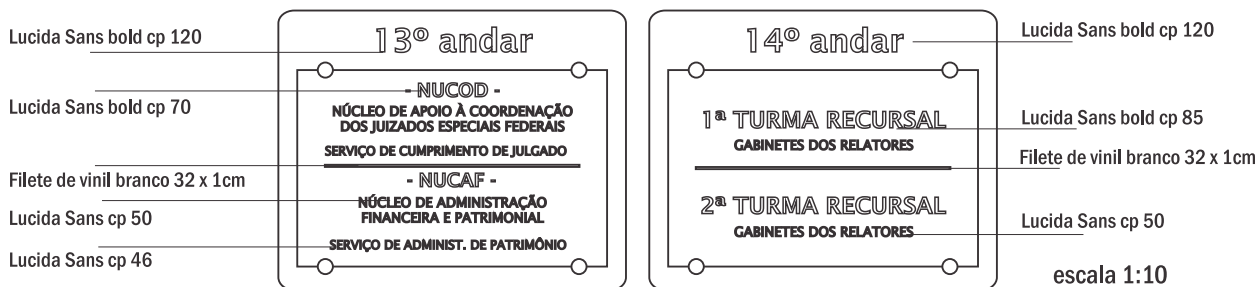

escala 1:10

PROJETO BÁSICO DE SINALIZAÇÃO JUSTIÇA FEDERAL - MG	PEÇA: Painel Diretor “Ed. Oscar Dias Corrêa”	CÓD.: PD 3
Responsável pelo Projeto: GRAFFUS COMUNICAÇÃO	DATA: 29/01/2010	PRANCHA: 42

PAINEL DIRETOR - SEDE III - Cód.: PD 3
DETALHAMENTO

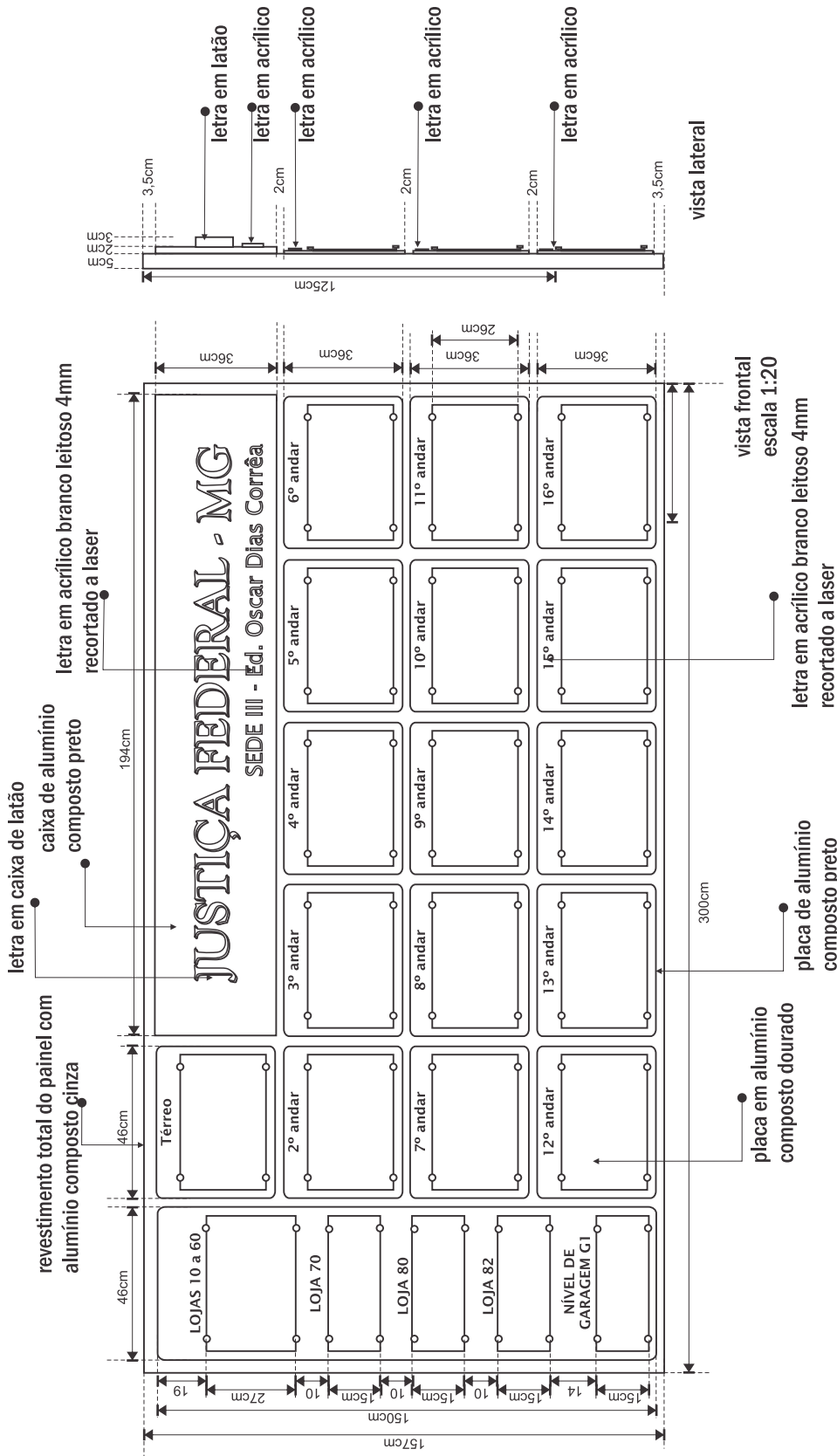

PAINEL DIRETOR
Ed. Antônio Fernando Pinheiro
escala 1:20

FIXAÇÃO INVISÍVEL: fixar na parede 2 esperas de encaixe (superior e inferior), com parafuso e bucha. Painel entra no encaixe deslizando de cima para baixo.
IMPORTANTE: NÃO DEIXAR PARAFUSOS OU ORELHAS APARENTES.

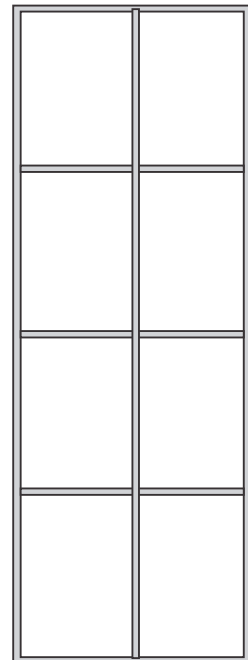

Estrutura interna em metalon 50 x 30mm -

PROJETO BÁSICO DE SINALIZAÇÃO JUSTIÇA FEDERAL - MG	PEÇA: Painel Diretor - SEDE III - Detalhamento	CÓD.: PD 3
Responsável pelo Projeto: GRAFFUS COMUNICAÇÃO	DATA: 12/04/2010	PRANCHA: 42 A

PAINÉIS DIRETORES DE ANDARES - Cód. PAND

- Tamanhos: 60 x 32cm / 60 x 45cm / 60 x 55cm / 60 x 65cm;
- Base em caixa de chapa 20, lateral de 2cm. Pintura eletrostática preta;
- Réguas removíveis em alumínio composto dourado e branco tamanho 50 x 5cm;
- Trilhos de alumínio ALCOA - BSOS3, com 50cm de comprimento, anodizado preto ou pintados de preto por pintura eletrostática, afixados com fita dupla face;
- Chapa de acrílico cristal 4mm afixado por finessons dourados e espaçadores de 1cm;
- Numerações dos andares em acrílico leitoso 4mm recortado a laser;
- Textos e pictogramas em vinil de recorte;
- Textos em Lucida Sans corpos 60 e 120, e Lucida Sans negrito corpo 60.

EXEMPLOS DE APLICAÇÕES:

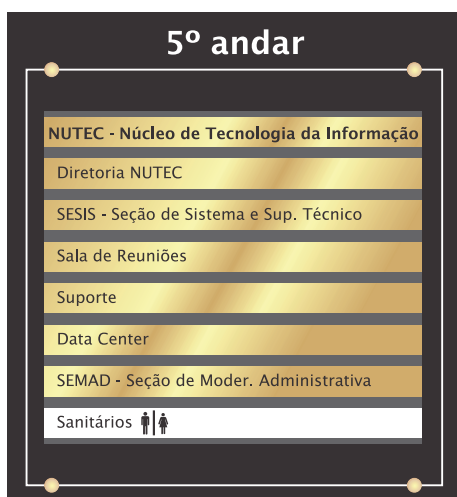

PAND 1 - Placa com 8 ou 9 trilhos:
Base - 60 x 65cm
Acrílico cristal - 55 x 55cm

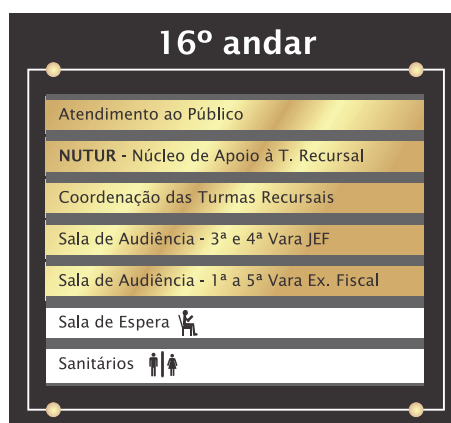

PAND 2 - Placa com 6 ou 7 trilhos:
Base - 60 x 55cm
Acrílico cristal - 55 x 45cm

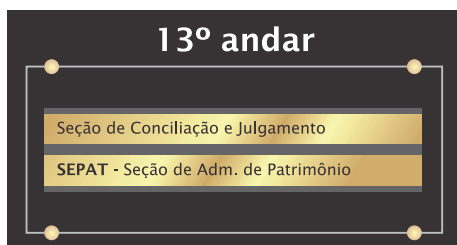

PAND 4 - Placa com 2 ou 3 trilhos:
Base - 60 x 32cm
Acrílico cristal - 55 x 22cm

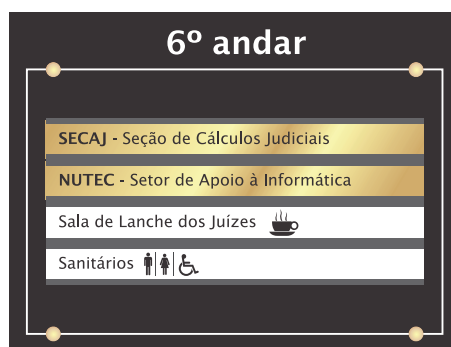

PAND 3 - Placa com 4 ou 5 trilhos:
Base - 60 x 45cm
Acrílico cristal - 55 x 35cm

PROJETO BÁSICO DE SINALIZAÇÃO JUSTIÇA FEDERAL - MG	PEÇA: Painéis Diretores de Andares	CÓD.: PAND
Responsável pelo Projeto: GRAFFUS COMUNICAÇÃO	DATA: 29/01/2010	PRANCHA: 43

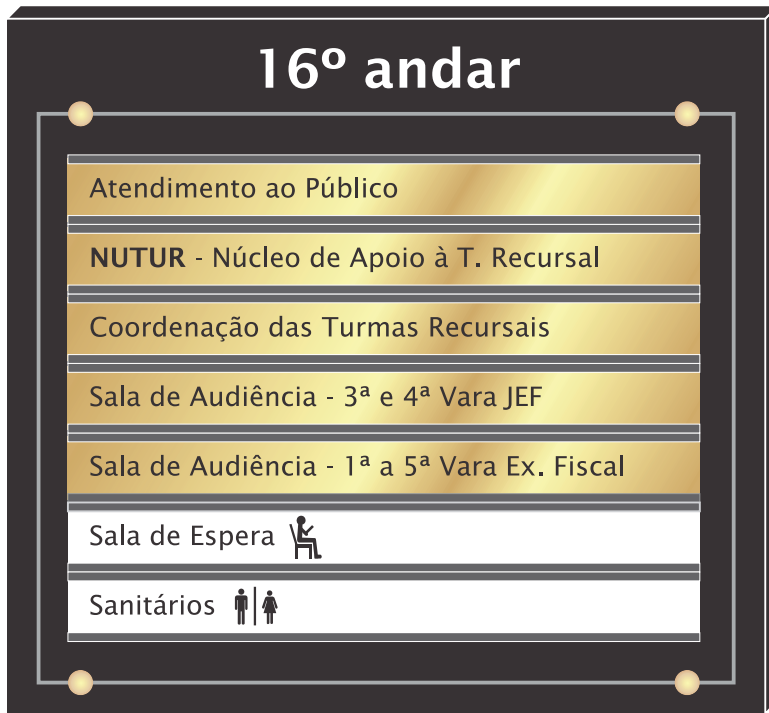

escala 1:6

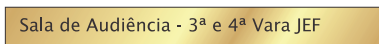

Salas / Varas / Setores / Núcleos / Gabinetes
Régua removíveis em alumínio composto dourado
50 x 5cm - Texto em vinil preto sempre alinhado pela esquerda



Serviço (sempre com pictograma)
Régua removíveis em alumínio composto branco
50 x 5cm - Texto em vinil preto sempre alinhado pela esquerda
com pictograma

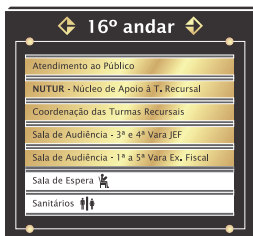

Proporção

PROJETO BÁSICO DE SINALIZAÇÃO JUSTIÇA FEDERAL - MG	PEÇA: Painéis Diretores de Andares - Detalhamento	CÓD.: PAND
Responsável pelo Projeto: GRAFFUS COMUNICAÇÃO	DATA: 29/01/2010	PRANCHA: 43 A

PAINEL DIRETOR DE ANDAR - Cód.: PAND
DETALHAMENTO

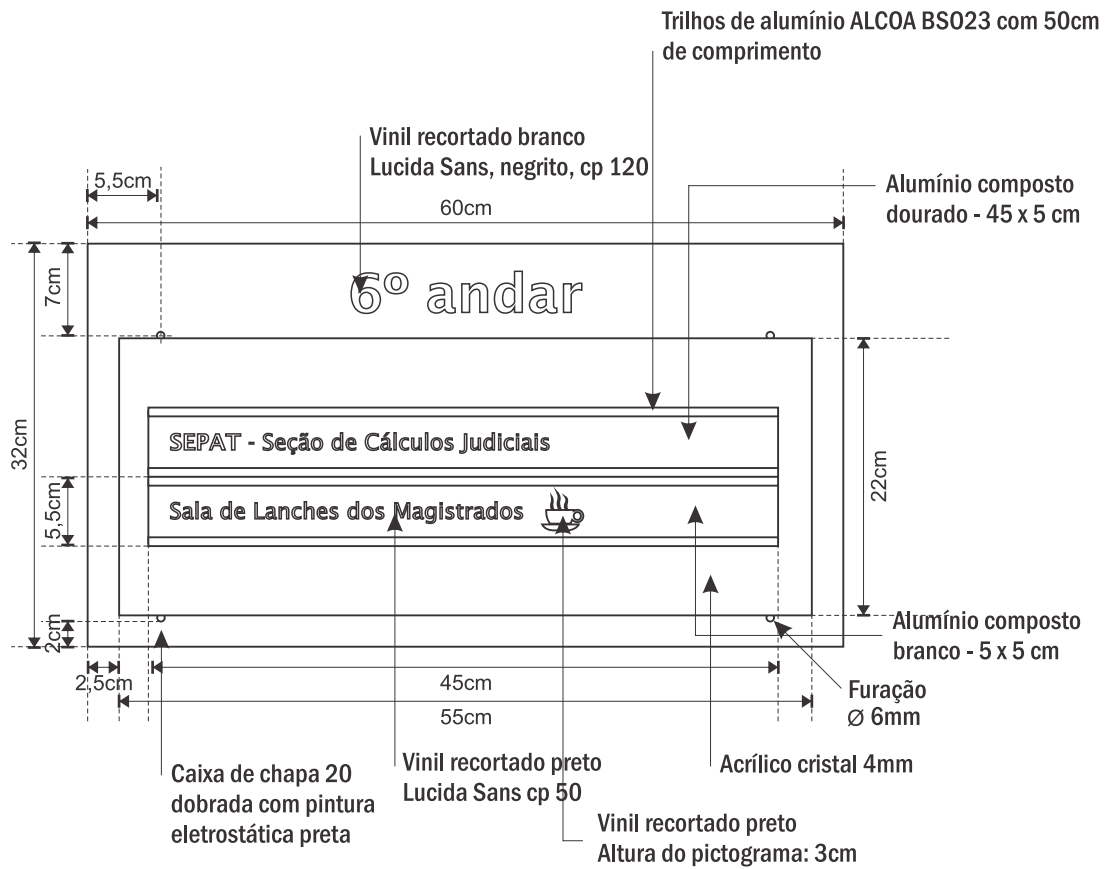

visão frontal
escala 1:6



visão lateral

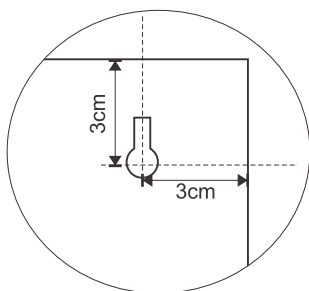

detalhe da fixação:
4 furos nos cantos do verso da caixa -
tipo fechadura para fixação
com parafuso e bucha

CÓDIGO	BASE	ACRÍLICO	Nº RÉGUAS	ALTURA TOTAL DOS TRILHOS
PAND1	60x65 cm	55x55 cm	9	49,5 cm
			8	44 cm
PAND2	60x55 cm	55 x 45 cm	7	38,5 cm
			6	33 cm
PAND3	60x45 cm	55 x 35 cm	5	27,5 cm
			4	22 cm
PAND4	60x32 cm	55 x 22 cm	3	16,5 cm
			2	11 cm

PROJETO BÁSICO DE SINALIZAÇÃO JUSTIÇA FEDERAL - MG	PEÇA: Painéis Diretores de Andares - Detalhamento	CÓD.: PAND
Responsável pelo Projeto: GRAFFUS COMUNICAÇÃO	DATA: 29/01/2010	PRANCHA: 43 B